

ecosoft

MANUAL FOR ECOSOFT PINK SOFTENERS

MANUEL POUR ADOUCISSEURS ECOSOFT PINK

HANDBUCH FÜR ECOSOFT PINK WASSERENTHÄRTER

ПОСІБНИК ДЛЯ ПОМ'ЯКШУВАЧА ВОДИ ECOSOFT PINK

INSTRUKCJA OBSŁUGI ZMIĘKACZACZY ECOSOFT PINK

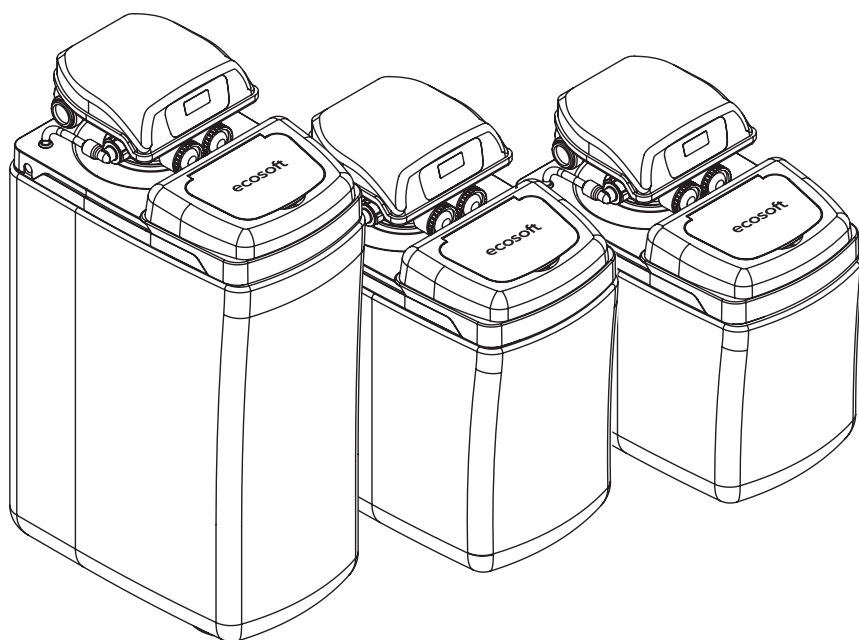

CONTENTS

1. Introduction	3
1.1 General provisions	3
1.2 Manufacturer	3
1.3 Safety rules	3
2. Technical data	5
2.1 Dimensions	5
2.2 Pink series	6
3. Product packaging	7
4. Preparation of the installation site	8
5. Installation	8
5.1 Optional equipment	9
6. Quick Set Up Guide	11
7. Installation diagram	16
8. Service	17
8.1 Maintenance	17
8.2 User responsibility	17
8.3 Service and spare parts	17
8.4 Disposal	17
9. Troubleshooting	18
10. Warranty	20
11. Serial information	21

1. INTRODUCTION

1.1 GENERAL PROVISIONS

Filter installation should be carried out by a specialist with appropriate qualifications and experience. Children aged 8 years and older, as well as people with limited physical, sensory, or mental abilities who lack the necessary knowledge and experience to use this device, can only use the softener under supervision and in compliance with the specified safety rules, and must understand the hazards involved. Cleaning and maintenance shall not be performed by children without supervision. Do not allow children to play with the device!

If the softener is not used for an extended period (e.g., during holidays), put it in bypass mode and disconnect it from the water supply network. To do this, move the three taps to the opposite position (as described in the installation section of this manual); or carry out the necessary procedures for using the Multiblock block (depending on which one you are using).

If the installation has not been used for a long time, we recommend regenerating the softener manually in accordance with the instructions given in Section 4.2. Protection against extreme temperatures: Do not install the softener, including drainage pipes and overflow hoses, in areas where they may be exposed to temperatures below 5 °C or above 40 °C.

1.2 MANUFACTURER

ECOSOFT 22 BV
Leuvensesteenweg 633,
1930, Zaventem,
Belgium

ECOSOFT SPC LTD
1i, Pokrovska Str.,
08203, Irpin,
Ukraine

1.3 SAFETY RULES

Electrical safety: It is recommended to use the adapter or battery (optional) supplied with the equipment. Before using the device, check the compatibility of the technical characteristics of the power supply unit with those of the local power supply network.

Input voltage of 50 Hz, 230 V must be used to connect the water softener.



ELECTRIC SHOCK!

Risk of fatal electric shock!

Work with electrical equipment is allowed only by authorized service centers or qualified electricians who have been properly instructed.

1. INTRODUCTION



TOUCHING LIVE PARTS CAN CAUSE ELECTRIC SHOCK

When carrying out service work with the control valve of the softener, turn off the power supply from the outlet.

The power cord cannot be replaced. If the power cord is damaged, the appliance should not be used. If the power cord is damaged, please ask consultation with a qualified electrician. In the event of a power outage during regeneration, ensure the draining of wastewater into the drain. So BE SURE to connect the softener's overflow hose and drainpipes to a suitable drainage/ sewage system to avoid spillage of water in the room.

Warning: Do not use aggressive detergents. Wipe contaminated surfaces with a dry damp cloth.

Maintenance. When carrying out installation, maintenance and repair of the softener, isolate the unit. To prolong the softener's lifespan and maintain optimal performance, it is necessary to regularly carry out service work. You can find out more by contacting the nearest Ecosoft partner service center.



PIPELINES IN WATER SOFTENING SYSTEMS ARE UNDER PRESSURE

Before starting work on water softening systems, it is necessary to release the pressure in the water supply.

Opening threaded connections or taps can cause injury!

Unauthorized modifications or changes to the system design may adversely affect the safety of individuals and the operation of the system.

2. TECHNICAL DATA

2.1 DIMENSIONS

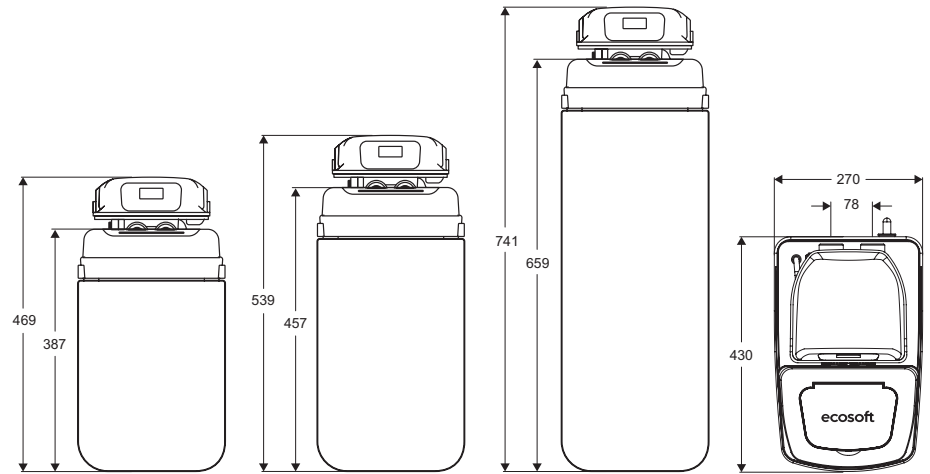

Control valve port sizes (port height, mm)

Model	Water Inlet	Water Outlet	Drain Outlet	Brine Inlet
FU1013CABDV	1" M (540)	1" M (540)	3/4" M (640)	3/8" CF (640)
FU1016CABDV	1" M (970)	1" M (970)	3/4" M (1070)	3/8" CF (1070)
FU1024CABDV	1" M (970)	1" M (970)	3/4" M (1070)	3/8" CF (1070)



2. TECHNICAL DATA

2.2 PINK SERIES

Technical specifications:

Parameter	FU1013CABDV	FU1016CABDV	FU1024CABDV
Operating flow rate, m ³ /h	1.0/1.2	1.3/1.5	1.6/1.8
Quantity of media, L	10	15	20
Volume capacity, m ³ 250 mg/L CaCO ₃ influent hardness	1.2	2.4	4
Salt usage per regeneration, kg	1.2	1.8	2.4
Water usage per regeneration (discharge per regeneration), m ³	0.1	0.15	0.2
Average mixing rates of the influent hardness, up to m ³	0.3	0.4	0.5
Duration of regeneration, minutes	80–110		
Pressure drop in service mode, bar	0.5		
Inlet pressure, bar	2–6		
Electrical requirements	230 V, 50 Hz		
Power consumption, W	30		
Inlet/outlet pipe connections	3/4"		
Salt storage capacity, kg	16	20	29
Dry weight, kg	14.2	15.3	23.7
Overall dimensions, (Width × Depth × Height), mm	270 × 430 × 469	270 × 430 × 539	270 × 430 × 741

Influent water limitations:

Hardness	750 mg/L CaCO ₃
Iron	0.2 mg/L
Manganese	0.05 mg/L
Chemical Oxygen Demand	5 mg/L O ₂
Sediment prefilter rating	100 μm
Water temperature	+4...+30 °C

3. PRODUCT PACKAGING

Ecosoft fabric softener comes in kit with the following parts and blocks:

EN

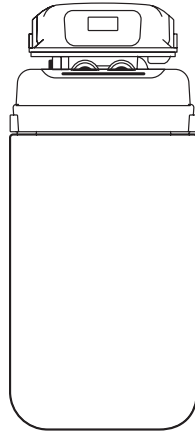

a) Softener body assembly
(includes pressure tank with media inside, Clack DV control valve)

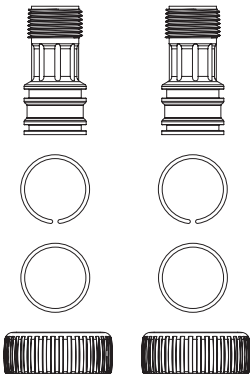

b) Connection kit

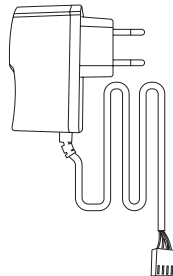

c) Power adaptor for connection to power grids (EU)

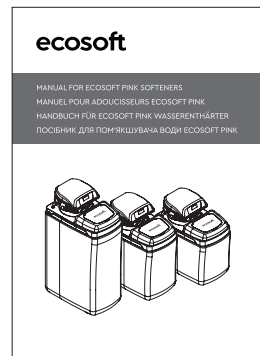

d) Equipment manual

4. PREPARATION OF THE INSTALLATION SITE

- Installation area must meet all relevant building code. Water and power supply, and ambient conditions must meet Specification requirements of this manual.
- Observe all local plumbing and electrical codes when connecting system to utilities.
- Install a check valve when connecting the filter to water mains. Install second check valve after the system to prevent backflow.
- Particles such as sand, scale or rust can damage the control valve. Install a point-of-entry sediment filter.
- Equip the system with sampling taps and pressure gauges as shown in the installation diagram in p.16. This will help if any maintenance or troubleshooting is necessary.
- Install a vacuum relief valve as shown if there is a booster pump downstream of the Ecosoft filter. The FRP tanks may implode if subjected to negative pressure.
- If your system does not include bypass valve assembly, install a bypass pipeline along the entire system. This may be necessary for diagnostics and maintenance.

5. INSTALLATION

If your cabinet was delivered pre-loaded with media, place the cabinet in the installation spot, fill the salt compartment with salt pellets, and then carry out only steps «5 – 8» of the procedure, skipping steps «1 – 4». If the resin was shipped in bag, then carry out all of the following steps.

- 1.** Disconnect the flexible tube from brine inlet of the control valve. Unmount the valve by screwing it counterclockwise.
- 2.** Put a plug or cap on the top end of the riser pipe prevent any media from getting inside the pipe. Pour the media in the tank using the funnel. When loading the tank, keep riser pipe vertical. If the pipe tilts, restore it to straight vertical direction. When finished, rinse the thread of tank opening with water to remove any beads of media stuck in the groove.
- 3.** Mate the top distributor with the top end of riser pipe, then screw control valve in the tank opening. Connect the free end of brine tube back to the brine inlet of the control valve.
- 4.** Place the cabinet in the installation spot. Open top lid and fill the salt compartment with softener salt pellets at least half full.
- 5.** Connect drain pipe to the male threaded drain outlet of the control valve. Run the drain pipe to floor drain or gravity drain pipe socket. Secure the drain pipe end above the receiving fixture with at least 1" air gap.
- 6.** Mount the pipe-thread elbow adapters to the control valve's In and Out ports and tighten the coupling nuts. Do not place any mechanical load on fittings or use them to support pipes.

Connect the system to the water supply and downstream pipework without turning on the water supply. Do not confuse In and Out ports. They are embossed with direction arrows.

- 7.** Remove the front panel by pulling the locking tabs on the left and right side. Run the power cord through the cord guide in the control valve's backplate and connect it to 12 VAC socket on the circuit board. Plug the power supply in the mains to power up the system.

5. INSTALLATION

8. Start manual regeneration of the system. Scroll through regeneration to backwash step if it is not the first step of the sequence. When the control valve starts backwashing, turn on mains water supply slightly at first. Air will be displaced from the system via drain line while the pressure tank is being filled with water. When the tank is full, water will start flowing down the drain line. At this point, fully open mains water supply.

Allow the system complete regeneration, then perform one more manual regeneration.

5.1 OPTIONAL EQUIPMENT

Softening systems can be additionally equipped with a Clack or Multiblock bypass valve. The Clack bypass valve is attached directly to the inlet and purified water pipes and has 4 operating modes, listed below:

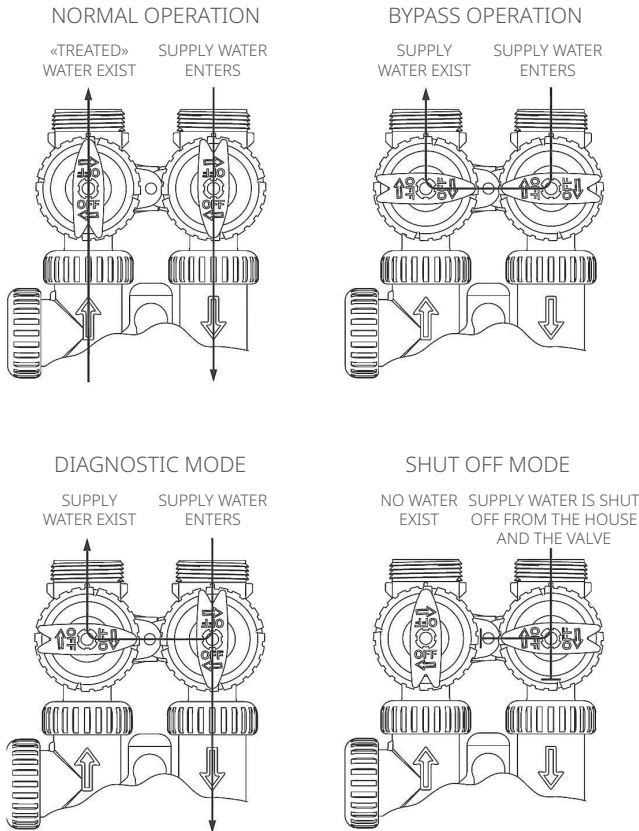

5. INSTALLATION

The multiblock performs a bypass function, is equipped with a sampler and has 2 modes of operation:

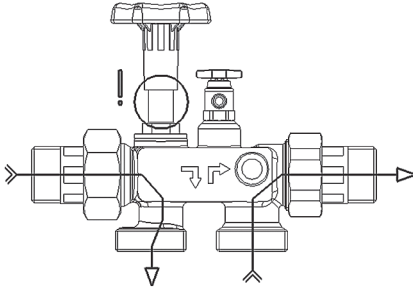

Open position — Supply via softener/
limescale protection system: handwheel in
UPPER position (stop)

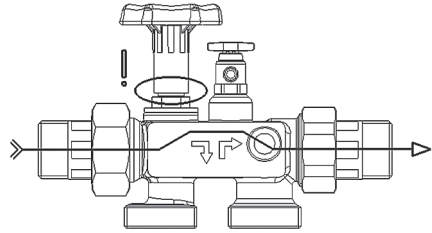

Bypass position — Supply via softener/
limescale protection system: handwheel in
LOWER position (stop)

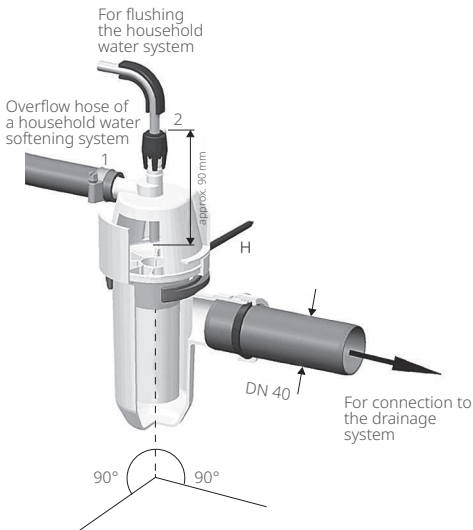

Place the fitting of the overflow hose **(1)** at least 20 mm below the height of the safety overflow of the domestic water softening system. Fix vertically with the bracket **(H)**.

Connect the flush water hose with a downward slope to the fitting **(2)** and insert to a depth of approximately 90 mm.

Connect the overflow hose from the brine tank to the fitting **(1)** and fix with a hose clamp.

The flush water hose and the overflow hose must not be connected and must not have narrowing in the cross section.

6. QUICK SET UP GUIDE

After installing and powering up an Ecosoft FU or FK system, set display language, water hardness, current time, and regeneration options in the Installer menu of control valve.

Use ▲ and ▼ buttons to change setting; «NEXT» button to save and go to next step; «CLOCK» to save and exit menu; «REGEN» to move back one step.

To proceed, hold «NEXT» and ▲ buttons simultaneously for 3 seconds.

STEP 1I



STEP 2I

STEP 2I. Hardness: Set the amount of hardness as calcium carbonate per PPM, using ▼ or ▲
 Press «NEXT» to go to **Step 4I**.
 Press «REGEN» to exit Installer Display Settings.



STEP 3I

STEP 3I. Service Water Hardness (PPM): If a mixing valve is installed in the valve, service hardness needs to be set. Setting range is always less than the setting in **Step 2I**. This screen will only appear if **Step 4S** is set to rES. Press «NEXT» to go to **Step 4I**. Press «REGEN» to return to previous step.

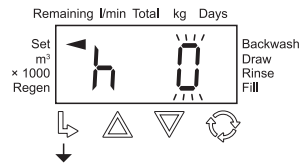

STEP 4I

STEP 4I. Set Day Override to 1 – 28 days or OFF using ▲ or ▼. Press «NEXT» to go to **Step 5I**. Press «REGEN» to return to previous step.

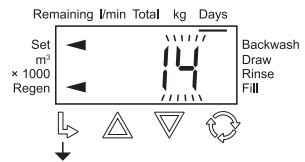

6. QUICK SET UP GUIDE

STEP 5I. Time of Regeneration, Hour: Set the time (hour) for regeneration using ▲ or ▼. The default time is 2:00 a.m. This display will show on 0 if **Step 4S** or **Step 3F** is set to on 0.
 Press «NEXT» to go to **Step 6I**. Press «REGEN» to return to previous step.

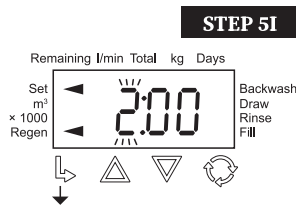

STEP 6I. Time of Regeneration, Minutes: Set the time (minutes) for regeneration using ▲ or ▼. The default time is 2:00 a.m. This display will not appear if **Step 4S** or **Step 3F** is set to on 0.
 Press «NEXT» to go to **Step 7I**. Press «REGEN» to return to previous step.

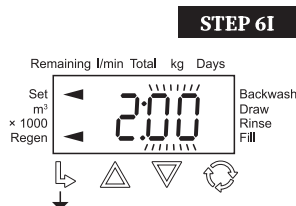

STEP 7I. Backlight Operation: Set the normal activity of the LCD backlight using ▲ or ▼. If value is set to:

- On, the backlight is always on.
- Off1, the backlight turns off after 5 minutes of no activity.
- Off2 + l/min, the backlight turns off after 5 minutes of no activity except with water flow detection.

Press «NEXT» to exit Installer Settings. Press «REGEN» to return to previous step.

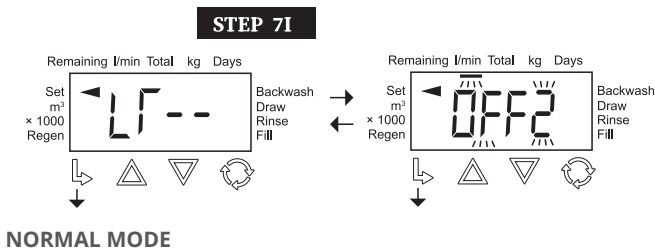

6. QUICK SET UP GUIDE

To change the factory settings, press the ▼ and «NEXT» buttons at the same time.

Use ▲ and ▼ buttons to change setting; «NEXT» button to save and go to next step; «CLOCK» to save and exit menu; «REGEN» to move back one step.

To proceed, hold «NEXT» and ▼ buttons simultaneously for 3 seconds.

STEP 1S

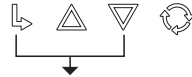

STEP 2S

STEP 2S. Set System Type to SOFT using ▲ or ▼.
Press «NEXT» to go to **Step 3S**. Press «REGEN» to exit OEM System Setup.

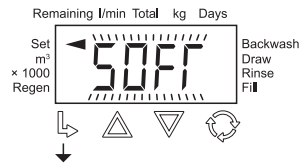

STEP 3S

STEP 3S. Select Hardness Unit using ▲ or ▼. If value is set to:

- P, the unit will be PPM.
- FH, the unit will be °fH.
- dH, the unit will be °dH.

Press «NEXT» to go to **Step 4S**. Press «REGEN» to return to previous step.

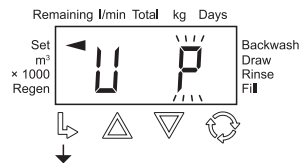

STEP 4S

STEP 4S. Select Regeneration Type using ▲ or ▼.
If value is set to:

- rES, regeneration will be delayed with variable reserve until the time of day set in **Step 5I** and **Step 6I**.
- dELY, regeneration will be delayed until the time of day set in **Step 5I** and **Step 6I**.
- on 0, regeneration will occur immediately when capacity remaining reaches zero.
Press «NEXT» to go to **Step 5S**. Press «REGEN» to return to previous step.

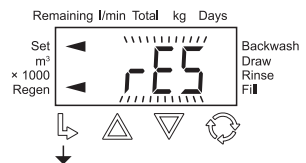

6. QUICK SET UP GUIDE

STEP 5S. If **Step 4S** is set to rES, set Ionic Capacity using ▲ or ▼.

If **Step 4S** is set to dELY or on 0, set Volume Capacity. Volume Capacity can be set to 0.02 m³ – 5700 m³ or OFF.

Press «NEXT» to go to **Step 6S**. Press «REGEN» to return to previous step.

STEP 5S

Remaining I/min Total kg Days

Set m³ × 1000 Regen

Remaining I/min Total kg Days

Set m³ × 1000 Regen

Setting	Units
PPM	kg of CaCO ₃
dH or FH	m ³

STEP 6S. Set Fill Type to POST or PrE using ▲ or ▼. Press «NEXT» to go to **Step 7S**. Press «REGEN» to return to previous step.

STEP 6S

Remaining I/min Total kg Days

Set m³ × 1000 Regen

STEP 7S. Set Regenerant Draw Type to dn or UP using ▲ or ▼. Press «NEXT» to go to **Step 8S**. Press «REGEN» to return to previous step.

Note: The following displays can differ depending on system type and fill type. See Control Valve Function and Cycles of Operation for more detail.

STEP 7S

Remaining I/min Total kg Days

Set m³ × 1000 Regen

STEP 8S. Set the length of the backwash to 1 – 95 minutes or OFF using ▲ or ▼. Press «NEXT» to go to Step 9S. Press «REGEN» to return to previous step.

STEP 8S

Remaining I/min Total kg Days

Set m³ × 1000 Regen

STEP 9S. Set the length of the regenerant draw to 1 – 180 minutes or OFF using ▲ or ▼. Press «NEXT» to go to Step 10S. Press «REGEN» to return to previous step.

STEP 9S

Remaining I/min Total kg Days

Set m³ × 1000 Regen

6. QUICK SET UP GUIDE

STEP 10S. Set the length of the second backwash to 1 – 95 minutes or OFF using ▲ or ▼. Press «NEXT» to go to Step 11S. Press «REGEN» to return to previous step.

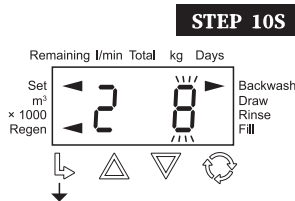

STEP 11S. Set the length of rinse to 1 – 95 minutes or OFF using ▲ or ▼. Press «NEXT» to go to Step 12S. Press «REGEN» to return to previous step.

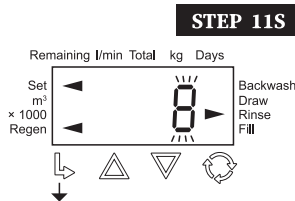

STEP 12S. Set the length of fill to 0.05 – 90.0 kg of NaCl or OFF using ▲ or ▼. Press «NEXT» to exit OEM Softener System Setup. Press «REGEN» to return to previous step.

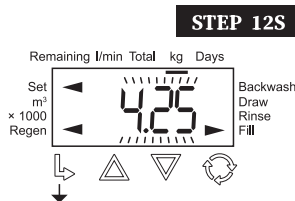

RETURN TO NORMAL MODE

7. INSTALLATION DIAGRAM

Compact water softener

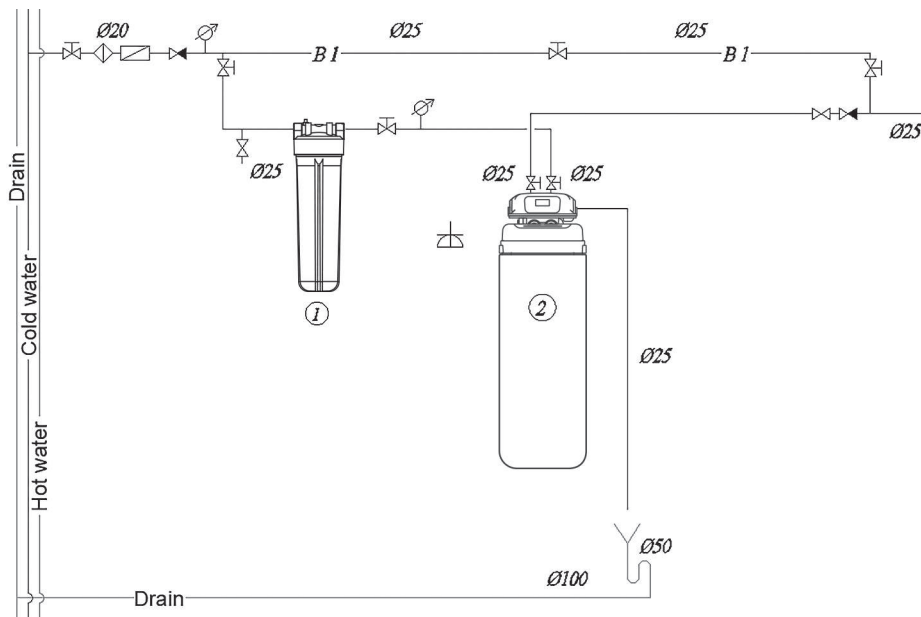

8. SERVICE

8.1 MAINTENANCE

To ensure proper operation of the softener, the user should regularly carry out the following checks:

Check the presence of salt and if necessary, add more.

Check water hardness. The hardness of drinking water and the hardness of mixed water should be checked no less than twice a year, if necessary, it should be adjusted the hardness of the mixed water (see the «Installation» section).

Check for tightness by carrying out a visual inspection: check for possible leakage in all connections and pipelines. Check the cleanliness of the salt and brine solution storage capacity once every 2 months, if necessary, clean and rinse with the clean water.

The indicated terms of the recommended inspections are minimal and must be adjusted depending on operating conditions.

8.2 USER RESPONSIBILITY

Any technical equipment requires regular maintenance.

Constantly monitor the quality of treated water and the level of the salt in the brine tank. If the water quality has changed, adjust the settings accordingly. If the level of the salt is low, add more salt pellets. If necessary, consult a specialist.

Regular checks by the operator are required as a guarantee normal functioning of the device. Softened water should be regularly inspected to ensure compliance with the conditions of its operation.

Frequency of checks performed by the user includes:

After use: add salt for regeneration.

2 times a year: check the pressure.

2 times a year: check water quality.

Once a year: clean the salt tank.

8.3 SERVICE AND SPARE PARTS

Parts that wear out must be replaced within the specified maintenance period to guarantee flawless operation of the installation and to comply with warranty conditions. Softener maintenance it is recommended to carry out once a year.

Replacement of wearing parts can only be performed by qualified personnel (specialists of the organization water supply or service).

We recommend concluding a service contract with our service department.

Cleaning: do not use alcohol or alcohol-based detergents for cleaning to avoid damage surfaces of plastic parts.

8.4 DISPOSAL

After the end of the service life of the installation, contact Ecosoft Service to arrange softener replacement. Disposal of the softener and of all electrical parts should be carried out only in specialized recycling centers.

9. TROUBLESHOOTING

Problem	Cause	Correction
1. Decreased service flow capacity	Decreased supply water pressure	Increase supply water pressure
	Clogged filter bed	See paragraph 3
	Obstructed/clogged drain line	Clean the drain line
	Clogged control valve	Inspect and clean the control valve
	NHWBP/MAV failure (if used)	Inspect and repair the motorized valve
2. Decreased quality of treated water	Faulty chemical analysis of water	Perform another test using freshly prepared reagents
	Supply water chemistry has changed	Perform a new check analysis and if the water chemistry has changed contact your dealer
	Bypass valve is set to bypass	Turn the bypass valve to the operating position
	Riser pipe or seals are damaged	Disassemble the filter, inspect it and replace or lubricate pipe and seals if necessary
	Clogged filter bed	See paragraph 3
	Filter media loss	See paragraph 4
	Improper filter regeneration	See paragraph 6
	Leakage of raw water inside the control valve	Take apart the control valve, inspect and replace or lubricate the seals if needed
3. Clogged filter bed	Insufficient backwash flow rate	Check the backwash flow rate. If the supply pressure is within the limits and the flow rate is insufficient, inspect and clean the drain line flow control, or replace it if needed
	Insufficient backwash stage	Increase the duration of backwash stage
	Clogged top distributor	Clean the top distributor
	Excessive backwash flow rate	Measure the backwash flow rate. If the supply pressure is normal and the flow rate is excessive, consider changing the drain line flow control
4. Filter media entrainment	Filter media is entrained and discharged during backwash	Replace the top distributor if needed
	Filter media is entrained and discharged during service	Replace the bottom distributor if needed

9. TROUBLESHOOTING

Problem	Cause	Correction
5. System will not regenerate	No electric power	Check power supply
	No/insufficient salt in brine tank	Check the amount of salt in the brine tank and add salt if needed
	Brine is not sucked in during regen., or not all brine is drawn	See paragraph 6
	Control valve is out of order or settings were changed	Check the control valve and its settings (see the manual for the control valve)
	Brine tank is not refilled or is refilled with not enough water	See paragraph 7
6. Brine will not draw during regeneration or not all brine will draw	Low supply water pressure	Check the supply water pressure
	Clogged injector or brine tube	Clean brine injector and/or brine tube
	Clogged basket or salt crystals on ball in air check valve	Clean air check valve basket and/or ball
	High pressure drop on the filter (control valve, distributors or filter media are clogged)	See paragraphs 1 and 4
	Air is injected due to brine line not being airtight	Check airtightness of the drain line
	Control valve settings changed	Increase brine stage duration
7. Brine tank is not refilled or refilled with less water than needed	Low supply water pressure	Check the supply water pressure
	Clogged injector or brine tube	Clean brine injector and/or brine tube
	Stuck ball in the air check valve	Clean the air check valve
	Control valve settings changed	Check the duration of brine tank refill and correct if necessary
8. Excess use of salt per regeneration	Control valve settings changed	Decrease the amount of salt per regeneration in the control valve settings
	Brine tank filled with excess water	See paragraph 9
9. Brine tank is refilled with excess water	High main water pressure	Check the supply water pressure. Install the pressure regulator if needed
	Control valve settings changed	Check the duration of brine tank refill and correct if necessary

10. WARRANTY

WARRANTY OBLIGATIONS

The warranty period of the water purification system is 12 months and is counted from the day of sale of the system through the retail network (unless otherwise stated in the product warranty card).

The manufacturer guarantees that this water purification system does not contain manufacturing defects and that such defects will not be detected during the warranty period specified in the warranty card, from the moment of sale from the manufacturer's warehouse or retail network, in the event that the purification system is installed and operates in accordance with the technical requirements and operating conditions. Before using the water purification system, be sure to read the instructions for connecting and operating the water purification system and the terms of the warranty obligations.

Carefully check the appearance of the water purification system and its completeness. Submit all claims regarding appearance and completeness to the seller upon receipt of the product.

We reserve the right to make changes to the design, configuration, or manufacturing technology, such changes do not impose obligations to replace or improve previously released products.

The warranty card is valid only if the model, date of sale, and clear stamps of the seller are correctly specified.

Consumer claims, in accordance with current legislation, can be submitted during the warranty period of operation, provided the defects of the water purification system did not arise as a result of:

- non-observance of the conditions of operation and storage of systems specified in the instructions for connection and operation of the system;
- caused by transport damage, incorrect installation, careless use or misuse, connection to a power supply voltage that does not correspond to that specified in the operating instructions, failure to follow the attached connection and operating instructions;
- operation with unremedied defects, or with defects that arose as a result of maintenance or repair by persons or organizations that are not representatives of an authorized service center;
- causes independent of the manufacturer, such as: power supply voltage drops, natural phenomena, and natural disasters, fire, ingress of foreign objects (liquids) or other substances into the product;
- external and internal contamination, scratches, cracks, bruises, abrasions, and other mechanical damage that occurred during operation;
- changing the design or unauthorized opening of system nodes, or when changing the serial number of the product or the date of manufacture;
- untimely replacement of elements, the terms of which are indicated in the instructions for connection and operation, as well as when using replaceable elements of other manufacturers.

10. WARRANTY

WARRANTY OBLIGATIONS

Warranty obligations do not extend to:

- replaceable elements (cartridges, reverse osmosis membrane, carbon postfilter, mineralized, and other replaceable elements that can be equipped with the system) and sealing rings;
- components that need to be replaced as a result of their wear and tear;
- types of work, such as adjustment, cleaning, replacement of consumables, and other care of water purification systems, stipulated by the instructions for connecting and operating the product.

The manufacturer shall not be liable for any damage or any other damage, including lost profits, arising incidentally or as a result of the use or inability to use this product. The material liability of the Manufacturer under this Warranty cannot exceed the cost of the water treatment system.

In the case of an independent connection of the system, the manufacturer is not responsible and does not accept claims that may be caused by incorrect connection and incorrect operation of the system as a whole. The list of authorized service centers is indicated on the website <https://ecosoft.ua/contacts/>

All claims regarding the quality of water, taste, smell and other properties of water purified with the help of water purification systems are accepted only in the presence of a confirming protocol of analysis performed by a research accredited laboratory in accordance with the ISO 17025 standard.

Cases not covered by this Warranty are regulated by the Legislation.

11. SERIAL INFORMATION

INSTALLATION

Date of installation

Address and phone

Accepted (customer`s name and signature)

INSTALLER

Organization

Date of sells

Address and phone

Dealer company

Works accomplished (name and signature)

Saller name



SOMMAIRE

1. Introduction	23
1.1 Dispositions générales	23
1.2 Fabricant	23
1.3 Règles de sécurité	23
2. Données techniques	25
2.1 Dimensions	25
2.2 Série Pink	26
3. Conditionnement du produit	27
4. Préparation du site d'installation	28
5. Installation	28
5.1 Équipement en option	30
6. Guide d'installation rapide	32
7. Schéma d'installation	37
8. Service	38
8.1 Maintenance	38
8.2 Responsabilité de l'utilisateur	38
8.3 Service et pièces de rechange	38
8.4 Élimination	38
9. Dépannage	39
10. Garantie	41
11. Informations sur le numéro de série	43

1. INTRODUCTION

1.1 DISPOSITIONS GÉNÉRALES

L'installation du filtre doit être effectuée par un spécialiste possédant les qualifications et l'expérience requises. Les enfants âgés de 8 ans et plus, ainsi que les personnes dont les capacités physiques, sensorielles ou mentales sont limitées et qui n'ont pas les connaissances et l'expérience nécessaires pour utiliser cet appareil, ne peuvent utiliser l'adoucisseur d'eau que sous surveillance et dans le respect des règles de sécurité spécifiées, et doivent comprendre les risques encourus. Le nettoyage et l'entretien ne doivent pas être effectués par des enfants sans surveillance. Ne laissez pas les enfants jouer avec l'appareil !

Si l'adoucisseur n'est pas utilisé pendant une période prolongée (par exemple, pendant les vacances), mettez-le en mode dérivation et déconnectez-le du réseau d'alimentation en eau. Pour ce faire, tournez les trois robinets dans la position opposée (comme décrit dans la section d'installation de ce manuel) ; ou effectuez les procédures nécessaires à l'utilisation du bloc Multiblock (en fonction de celui que vous utilisez).

Si l'installation n'a pas été utilisée pendant une longue période, nous recommandons de régénérer manuellement l'adoucisseur conformément aux instructions données à la section 4.2. Protection contre les températures extrêmes : N'installez pas l'adoucisseur, y compris les tuyaux d'évacuation et les tuyaux de trop-plein, dans des endroits où ils peuvent être exposés à des températures inférieures à 5 °C ou supérieures à 40 °C.

1.2 FABRICANT

ECOSOFT 22 SRL	ECOSOFT SPC LTD
Leuvensesteenweg 633,	1ї, Pokrovska Str.,
1930, Zaventem,	08203, Irpin,
Belgique	Ukraine

1.3 RÈGLES DE SÉCURITÉ

Sécurité électrique: Il est recommandé d'utiliser l'adaptateur ou la batterie (en option) fournis avec l'appareil. Avant d'utiliser l'appareil, vérifiez la compatibilité des caractéristiques techniques du bloc d'alimentation avec celles du réseau électrique local.

L'adoucisseur doit être raccordé à une tension d'alimentation de 50 Hz, 230 V.



CHOC ÉLECTRIQUE!

Risque d'électrocution mortelle!

Les travaux sur l'équipement électrique ne peuvent être effectués que par des centres de service agréés ou des électriciens qualifiés ayant reçu une formation adéquate.

1. INTRODUCTION



LE CONTACT AVEC DES PIÈCES SOUS TENSION PEUT PROVOQUER UN CHOC ÉLECTRIQUE

Lorsque vous effectuez des travaux d'entretien sur la vanne de contrôle de l'adoucisseur, coupez l'alimentation électrique de la prise.

Le cordon d'alimentation ne peut pas être remplacé. En cas d'endommagement du cordon d'alimentation, l'appareil ne doit pas être utilisé. En cas d'endommagement du cordon d'alimentation, veuillez consulter un électricien qualifié. En cas de panne de courant pendant la régénération, assurez l'évacuation des eaux usées dans le drain. VEILLEZ dès lors à raccorder le tuyau de trop-plein et les tuyaux d'évacuation de l'adoucisseur à un système d'évacuation/épuration approprié afin d'éviter que l'eau ne se répande dans la pièce.

Avertissement: N'utilisez pas de détergents agressifs. Essuyez les surfaces contaminées avec un chiffon sec et humide.

Maintenance. Isolez l'appareil lors de l'installation, de la maintenance et de la réparation de l'adoucisseur. Pour prolonger la durée de vie de l'adoucisseur et maintenir des performances optimales, il est nécessaire d'effectuer régulièrement des travaux de maintenance. Vous pouvez en savoir plus en contactant le centre de service partenaire Ecosoft le plus proche.



LES CONDUITES DES SYSTÈMES D'ADOUCCISEMENT DE L'EAU SONT SOUS PRESSION

Avant d'entamer des travaux sur les systèmes d'adoucissement de l'eau, il est nécessaire de relâcher la pression de l'alimentation en eau.

L'ouverture de raccords filetés ou de robinets peut provoquer des blessures !

Les modifications non autorisées ou les changements apportés à la conception du système peuvent nuire à la sécurité des personnes et au fonctionnement du système.

2. DONNÉES TECHNIQUES

2.1 DIMENSIONS

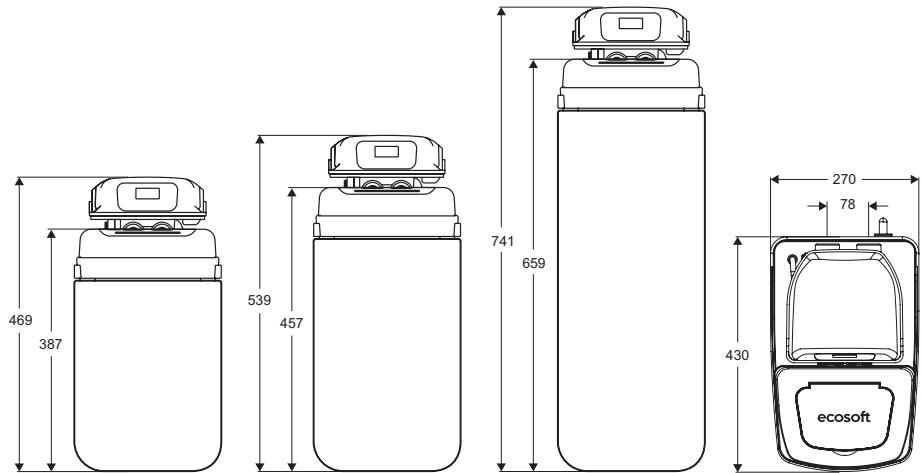

FR

Taille des orifices des vannes de contrôle (hauteur des orifices, mm)

Modèle	Eau Entrée	Eau Sortie	Drain Sortie	Saumure Entrée
FU1013CABDV	1" M (540)	1" M (540)	¾" M (640)	⅜" CF (640)
FU1016CABDV	1" M (970)	1" M (970)	¾" M (1070)	⅜" CF (1070)
FU1024CABDV	1" M (970)	1" M (970)	¾" M (1070)	⅜" CF (1070)

2. DONNÉES TECHNIQUES

2.2 SÉRIE PINK

Caractéristiques techniques:

Paramètre	FU1013CABDV	FU1016CABDV	FU1024CABDV
Débit de fonctionnement/maximum, m ³ /h	1.0/1.2	1.3/1.5	1.6/1.8
Quantité de médias, L	10	15	20
Capacité en volume, m ³ 250 mg/L CaCO ₃ dureté de l'eau d'alimentation	1.2	2.4	4
Consommation de sel par régénération, en kg	1.2	1.8	2.4
Consommation d'eau par régénération (rejet par régénération), m ³	0.1	0.15	0.2
Taux de mélange moyen de la dureté de l'influent, jusqu'à m ³	0.3	0.4	0.5
Durée de la régénération, en minutes	80-110		
Perte de pression en mode service, bar	0.5		
Pression d'entrée, bar	2-6		
Exigences électriques	230 V, 50 Hz		
Consommation électrique, W	30		
Raccordements des conduites d'entrée et de sortie	3/4"		
Capacité de stockage de sel, kg	16	20	29
Poids à sec, kg	14.2	15.3	23.7
Dimensions totales, (Largeur x Profondeur x Hauteur), mm	270 x 430 x 469	270 x 430 x 539	270 x 430 x 741

Limitations de l'eau d'alimentation:

Dureté	750 mg/L CaCO ₃
Fer	0.2 mg/L
Manganèse	0.05 mg/L
Demande chimique en oxygène	5 mg/L O ₂
Cote du préfiltre à sédiments	100 µm
Température de l'eau	+4...+30 °C

3. CONDITIONNEMENT DU PRODUIT

L'assouplissant Ecosoft est livré en kit avec les pièces et blocs suivants:

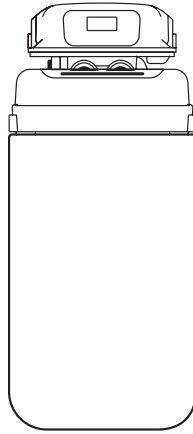

a) Corps de l'adoucisseur (comprend le réservoir sous pression avec le média à l'intérieur, la valve de contrôle Clack DV)

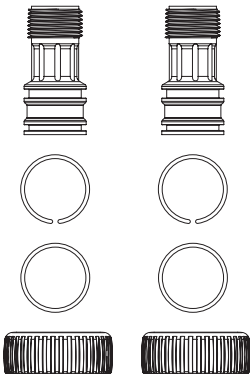

b) Kit de branchement

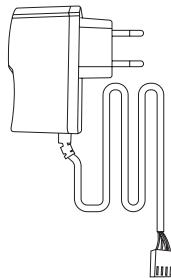

c) Adaptateur électrique pour la connexion aux réseaux électriques (UE)

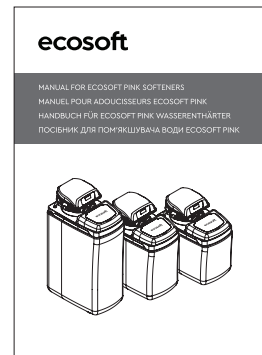

d) Manuel de l'équipement

4. PRÉPARATION DU SITE D'INSTALLATION

- La zone d'installation doit être conforme à tous les codes du bâtiment en vigueur. L'alimentation en eau et en électricité ainsi que les conditions ambiantes doivent être conformes aux exigences de spécification de ce manuel.
- Respectez tous les codes locaux de plomberie et d'électricité lors du raccordement du système aux services publics.
- Installez un clapet anti-retour lors du raccordement du filtre au réseau d'alimentation en eau. Installez un deuxième clapet anti-retour après le système pour éviter les retours d'eau.
- Des particules telles que le sable, le calcaire ou la rouille peuvent endommager la vanne de contrôle. Installez un filtre à sédiments au point d'entrée.
- Équipez le système de robinets d'échantillonnage et de manomètres comme indiqué dans le schéma d'installation à la p.16. Cela vous aidera si une maintenance ou un dépannage s'avère nécessaire.
- Installez une soupape de décharge comme indiqué si une pompe de surpression se trouve en aval du filtre Ecosoft. Les réservoirs en PRFV peuvent implorer s'ils sont soumis à une pression négative.
- Si votre système ne comprend pas de vanne de dérivation, installez une canalisation de dérivation sur l'ensemble du système. Cela peut être nécessaire pour le diagnostic et la maintenance.

5. INSTALLATION

Si votre cabinet a été livré préchargé en média, placez-le sur le lieu d'installation, remplissez le compartiment à sel de pastilles de sel, puis effectuez uniquement les étapes «5 – 8» de la procédure, en sautant les étapes «1 – 4». Si la résine a été expédiée dans un sac, effectuez toutes les étapes suivantes.

- 1.** Débranchez le tube flexible de l'entrée de saumure de la vanne de contrôle. Démontez la valve en la dévissant dans le sens inverse des aiguilles d'une montre.
- 2.** Placez un bouchon ou un capuchon sur l'extrémité supérieure de la conduite de la colonne montante afin d'empêcher tout média de pénétrer dans la conduite. Versez le média dans le réservoir à l'aide de l'entonnoir. Lors du remplissage du réservoir, maintenez la conduite de montée à la verticale. Si la conduite s'incline, rétablissez-la en position verticale. Lorsque vous avez terminé, rincez le filetage de l'ouverture du réservoir avec de l'eau pour éliminer les billes de média coincées dans la rainure.
- 3.** Reliez le distributeur supérieur à l'extrémité supérieure de la conduite montante, puis vissez la vanne de contrôle dans l'ouverture du réservoir. Raccordez l'extrémité libre du tube de saumure à l'entrée de saumure de la vanne de contrôle.
- 4.** Placez le cabinet à l'endroit prévu pour l'installation. Ouvrez le couvercle supérieur et remplissez le compartiment à sel au moins à moitié de pastilles de sel pour adoucisseur.
- 5.** Raccordez la conduite d'évacuation à la sortie de vidange à filetage mâle de la vanne de contrôle.

5. INSTALLATION

Amenez la conduite d'évacuation jusqu'au drain de sol ou la prise du drain d'évacuation par gravité. Fixez l'extrémité de la conduite d'évacuation au-dessus de l'appareil récepteur en laissant un espace d'air d'au moins 1".

6. Montez les adaptateurs coudés à filetage sur les orifices d'entrée et de sortie de la vanne de contrôle et serrez les écrous d'accouplement. Les raccords ne doivent pas être soumis à une charge mécanique et ne doivent pas être utilisés pour soutenir les conduites.

Raccordez le système à l'alimentation en eau et à la tuyauterie en aval sans ouvrir l'alimentation en eau. Ne confondez pas les ports d'entrée et de sortie. Ils sont marqués d'une flèche de direction.

7. Retirez le panneau avant en tirant sur les languettes de verrouillage situées sur les côtés gauche et droit. Faites passer le cordon d'alimentation dans le guide-cordon de la plaque arrière de la vanne de contrôle et connectez-le à la prise 12 VAC de la carte de circuit imprimé. Branchez le bloc d'alimentation sur le secteur pour mettre le système sous tension.

8. Lancez la régénération manuelle du système. Faites défiler la régénération jusqu'à l'étape de lavage à contre-courant s'il ne s'agit pas de la première étape de la séquence. Lorsque la vanne de contrôle commence le lavage à contre-courant, ouvrez d'abord légèrement l'alimentation en eau du réseau. L'air est évacué du système par la conduite d'évacuation pendant que le réservoir sous pression se remplit d'eau. Une fois le réservoir plein, l'eau commence à s'écouler par la conduite d'évacuation. À ce stade, ouvrez complètement le robinet d'arrivée d'eau.

Laissez le système terminer la régénération, puis effectuez une nouvelle régénération manuelle.

5. INSTALLATION

5.1 OPTIONAL EQUIPMENT

Les systèmes d'adoucissement peuvent être équipés en plus d'une vanne de dérivation Clack ou Multiblock. La vanne de dérivation Clack est fixée directement sur les conduites d'entrée et d'eau purifiée et dispose de 4 modes de fonctionnement, énumérés ci-dessous :

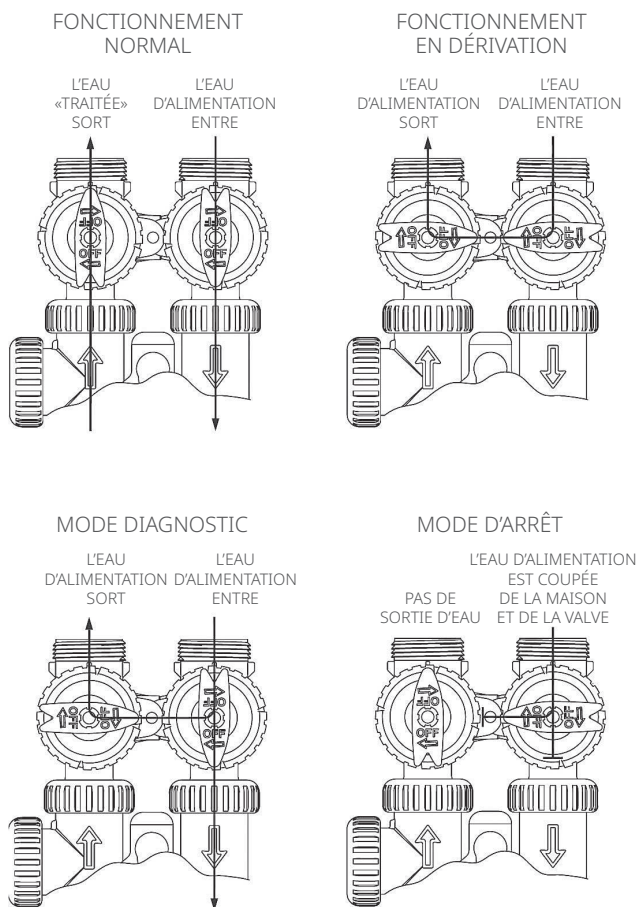

5. INSTALLATION

Le multiblock assure une fonction de dérivation, est équipé d'un échantillonneur et a deux modes de fonctionnement:

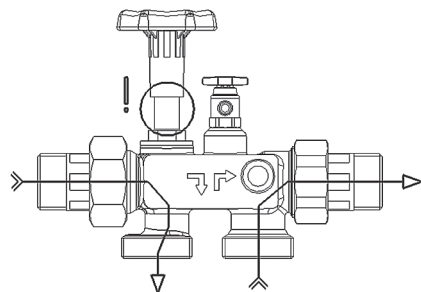

Position ouverte — Alimentation par l'adoucisseur/système de protection contre le calcaire: volant en position SUPÉRIEURE (arrêt)

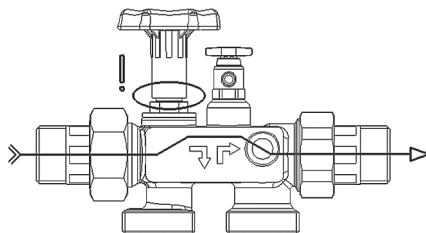

Position de dérivation — Alimentation par l'adoucisseur d'eau/système de protection contre le calcaire: volant en position BASSE (arrêt)

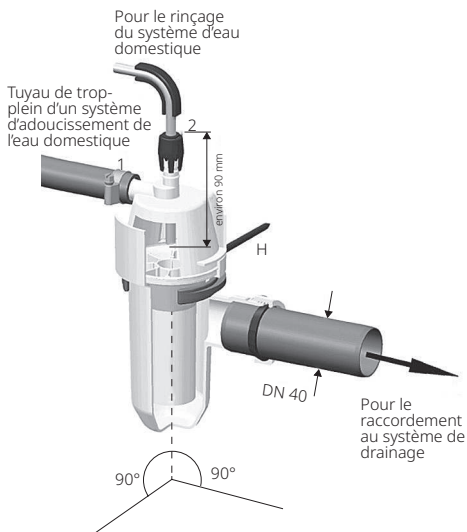

Placez le raccord du tuyau de trop-plein (1) au moins 20 mm en dessous de la hauteur du trop-plein de sécurité du système d'adoucissement de l'eau domestique. Fixez verticalement au moyen du support (H).

Raccordez le tuyau d'eau de rinçage au raccord (2) en l'inclinant vers le bas et enfoncez-le jusqu'à une profondeur d'environ 90 mm.

Raccordez le tuyau de trop-plein du réservoir de saumure au raccord (1) et fixez-le à l'aide d'un collier de serrage.

Le tuyau d'eau de rinçage et le tuyau de trop-plein ne doivent pas être raccordés et ne doivent pas présenter de rétrécissement de la section transversale.

FR

6. GUIDE D'INSTALLATION RAPIDE

Après l'installation et la mise sous tension d'un système Ecosoft FU ou FK, réglez la langue d'affichage, la dureté de l'eau, l'heure actuelle et les options de régénération dans le menu Installateur de la vanne de contrôle.

Utilisez les boutons ▲ et ▼ pour modifier le réglage; le bouton «NEXT» pour enregistrer et passer à l'étape suivante; «CLOCK» pour enregistrer et quitter le menu; «REGEN» pour revenir à l'étape précédente.

Pour continuer, appuyez simultanément sur les boutons «NEXT» et ▲ pendant 3 secondes.

ÉTAPE 1I



ÉTAPE 2I. Dureté: Réglez la dureté en carbonate de calcium par PPM, en utilisant ▲ ou ▼.

Appuyez sur «NEXT» pour passer à l'Étape 4I.

Appuyez sur «REGEN» pour quitter les paramètres d'affichage de l'installateur

ÉTAPE 2I



ÉTAPE 3I. Dureté de l'eau de service (PPM): Si une vanne de mélange est installée dans la vanne, la dureté de service doit être réglée. La plage de réglage est toujours inférieure au réglage de l'étape 2I. Cet écran n'apparaît que si l'étape 4S est réglée sur rES. Appuyez sur «NEXT» pour passer à l'Étape 4I.

Appuyez sur «REGEN» pour revenir à l'étape précédente.

ÉTAPE 3I

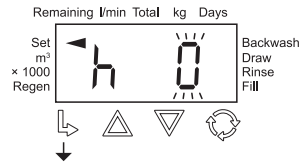

ÉTAPE 4I. Réglez l'option Day Override sur 1 — 28 jours ou sur OFF à l'aide de ▲ ou ▼. Appuyez sur «NEXT» pour passer à l'Étape 5I. Appuyez sur «REGEN» pour revenir à l'étape précédente.

ÉTAPE 4I

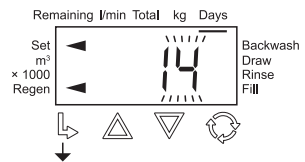

6. GUIDE D'INSTALLATION RAPIDE

ÉTAPE 5I. Moment de la régénération, Heure: Réglez le moment (heure) de la régénération à l'aide de ▲ ou ▼. L'heure par défaut est 2:00 a.m. (2 h). Cet écran affichera 0 si l'étape 4S ou l'étape 3F est réglée sur 0. Appuyez sur «NEXT» pour passer à l'étape 6I. Appuyez sur «REGEN» pour revenir à l'étape précédente.

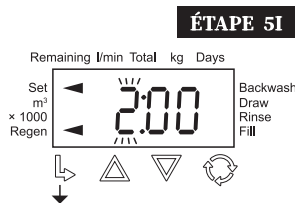

ÉTAPE 6I. Moment de la régénération, Minutes: Réglez l'heure (minutes) de la régénération à l'aide de ▲ ou ▼. L'heure par défaut est 2:00 a.m. (2 h). Cet affichage n'apparaît pas si l'étape 4S ou l'étape 3F est réglée sur 0. Appuyez sur «NEXT» pour passer à l'étape 7I. Appuyez sur «REGEN» pour revenir à l'étape précédente.

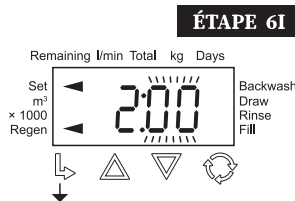

ÉTAPE 7I. Fonctionnement du rétroéclairage : Réglez l'activité normale du rétroéclairage de l'écran LCD en utilisant ▲ ou ▼. Si la valeur est réglée sur:

- On, le rétroéclairage est toujours activé.
- Off1, le rétroéclairage s'éteint après 5 minutes d'inactivité.
- Off2 + l/min, le rétroéclairage s'éteint après 5 minutes d'inactivité, sauf en cas de détection de débit d'eau.

Appuyez sur «NEXT» pour quitter les paramètres de l'installateur. Appuyez sur «REGEN» pour revenir à l'étape précédente.

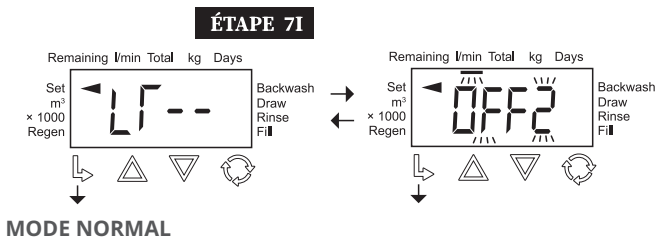

6. GUIDE D'INSTALLATION RAPIDE

Pour modifier les réglages d'usine, appuyez simultanément sur les touches ▼ et «NEXT».

Utilisez les boutons ▲ et ▼ pour modifier le réglage; le bouton «NEXT» pour enregistrer et passer à l'étape suivante; **CLOCK** pour enregistrer et quitter le menu; «REGEN» pour revenir à l'étape précédente.

ÉTAPE 1S

Pour continuer, appuyez simultanément sur les boutons «NEXT» et ▼ pendant 3 secondes.

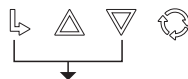

ÉTAPE 2S

ÉTAPE 2S. Réglez le type de système sur SOFT à l'aide de ▲ ou ▼. Appuyez sur «NEXT» pour passer à l'étape 3S. Appuyez sur «REGEN» pour quitter la configuration du système OEM.

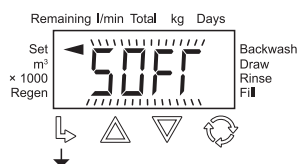

ÉTAPE 3S

ÉTAPE 3S. Sélectionnez l'unité de dureté à l'aide de ▲ ou ▼. Si la valeur est réglée sur:

- P, l'unité sera le PPM.
- FH, l'unité sera °FH.
- dH, l'unité sera °dH.

Appuyez sur «NEXT» pour passer à l'étape 4S. Appuyez sur «REGEN» pour revenir à l'étape précédente.

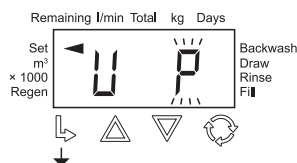

ÉTAPE 4S

ÉTAPE 4S. Sélectionnez le type de régénération à l'aide de ▲ ou ▼. Si la valeur est réglée sur:

- rES, la régénération sera retardée avec la réserve variable jusqu'à l'heure du jour définie à l'étape 5I et à l'étape 6I.
 - dELY, la régénération sera retardée jusqu'à l'heure du jour réglée à l'étape 5I et à l'étape 6I.
 - sur 0, la régénération se produira immédiatement lorsque la capacité restante atteindra zéro.
- Appuyez sur «NEXT» pour passer à l'étape 5S. Appuyez sur «REGEN» pour revenir à l'étape précédente.

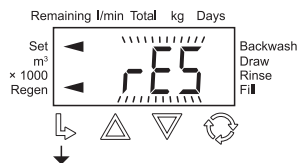

6. GUIDE D'INSTALLATION RAPIDE

ÉTAPE 5S. Si l'étape 4S est réglée sur rES, réglez la capacité ionique à l'aide de ▲ ou ▼.

Si l'étape 4S est réglée sur DELY ou sur 0, réglez la capacité volumétrique. La capacité volumétrique peut être réglée entre 0,02 m³ et 5700 m³ ou être désactivée.

Appuyez sur «NEXT» pour passer à l'étape 6S.
Appuyez sur «REGEN» pour revenir à l'étape précédente.

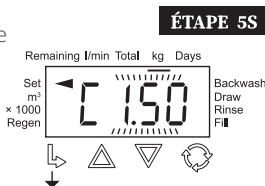

ÉTAPE 5S

Paramètre	Unités
PPM	kg de CaCO ₃
dH ou FH	m ³

ÉTAPE 6S. Réglez le type de remplissage sur POST ou PR en utilisant ▲ ou ▼. Appuyez sur «NEXT» pour passer à l'étape 7S. Appuyez sur «REGEN» pour revenir à l'étape précédente.

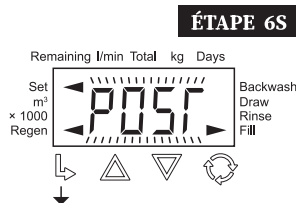

ÉTAPE 7S. Réglez le type d'aspiration du régénérant sur dn ou UP en utilisant ▲ ou ▼. Appuyez sur «NEXT» pour passer à l'étape 8S. Appuyez sur «REGEN» pour revenir à l'étape précédente.

Remarque : Les affichages suivants peuvent varier en fonction du type de système et du type de remplissage. Pour plus de détails, voir Fonction de la vanne de contrôle et cycles de fonctionnement.

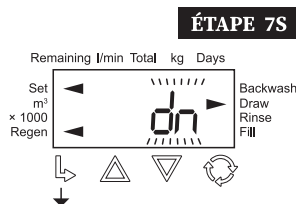

ÉTAPE 8S. Réglez la durée du lavage à contre-courant sur 1 - 95 minutes ou sur OFF à l'aide de ▲ ou ▼. Appuyez sur «NEXT» pour passer à l'étape 9S. Appuyez sur «REGEN» pour revenir à l'étape précédente.

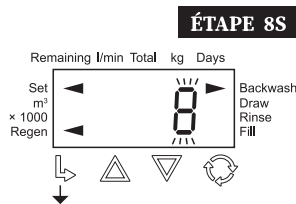

ÉTAPE 9S. SRéglez la durée de l'aspiration du régénérant sur 1 - 180 minutes ou sur OFF à l'aide de ▲ ou ▼. Appuyez sur «NEXT» pour passer à l'étape 10S. Appuyez sur «REGEN» pour revenir à l'étape précédente.

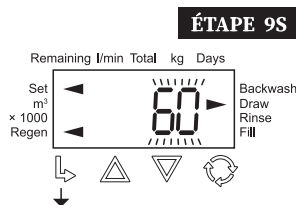

6. GUIDE D'INSTALLATION RAPIDE

ÉTAPE 10S. Réglez la durée du deuxième lavage à contre-courant sur 1—95 minutes ou sur OFF à l'aide de ▲ ou ▼. Appuyez sur «NEXT» pour passer à l'étape 11S. Appuyez sur «REGEN» pour revenir à l'étape précédente.

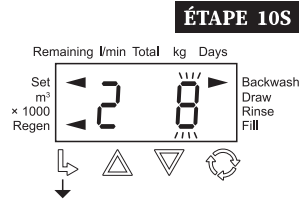

ÉTAPE 11S. Réglez la durée du rinçage sur 1—95 minutes ou sur OFF à l'aide de ▲ ou ▼. Appuyez sur «NEXT» pour passer à l'étape 12S. Appuyez sur «REGEN» pour revenir à l'étape précédente.

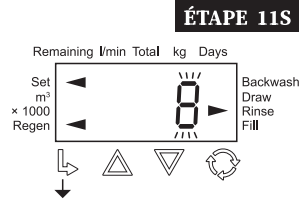

ÉTAPE 12S. Réglez la durée de remplissage sur 0,05—90,0 kg de NaCl ou OFF en utilisant ▲ ou ▼. Appuyez sur «NEXT» pour quitter la configuration du système d'adoucissement OEM. Appuyez sur «REGEN» pour revenir à l'étape précédente.

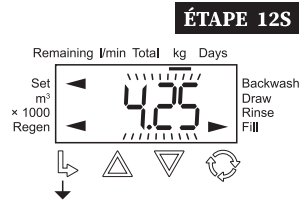

RETOUR AU MODE NORMAL

7. SCHÉMA D'INSTALLATION

Adoucisseur d'eau compact

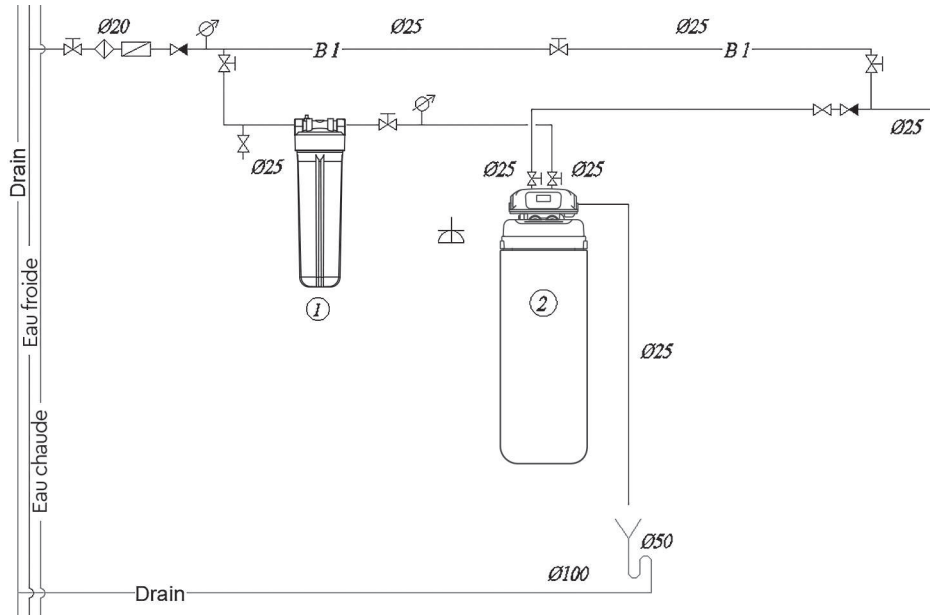

FR

8. SERVICE

8.1 MAINTENANCE

Pour assurer le bon fonctionnement de l'adoucisseur, l'utilisateur doit effectuer régulièrement les contrôles suivants: Vérifiez la présence de sel et, si nécessaire, ajoutez-en.

Vérifiez la dureté de l'eau. La dureté de l'eau potable et la dureté de l'eau mélangée doivent être vérifiées au moins deux fois par an et, si nécessaire, la dureté de l'eau mélangée doit être ajustée (voir le chapitre «Installation»).

Contrôlez l'étanchéité en procédant à une inspection visuelle: vérifiez l'absence de fuites éventuelles au niveau de tous les raccords et de toutes les canalisations. Vérifiez la propreté de la capacité de stockage du sel et de la solution de saumure une fois tous les deux mois, si nécessaire, nettoyez-la et rincez-la à l'eau claire.

Les durées indiquées des inspections recommandées sont minimales et doivent être adaptées en fonction des conditions d'exploitation.

8.2 RESPONSABILITÉ DE L'UTILISATEUR

Tout équipement technique nécessite un entretien régulier.

Contrôlez en permanence la qualité de l'eau traitée et le niveau de sel dans le réservoir de saumure. Si la qualité de l'eau a changé, ajustez les réglages en conséquence. Si le niveau de sel est faible, ajoutez des pastilles de sel. Si nécessaire, consultez un spécialiste.

Des contrôles réguliers par l'opérateur sont nécessaires pour garantir le fonctionnement normal de l'appareil. L'eau adoucie doit être régulièrement inspectée pour s'assurer que les conditions de son exploitation sont respectées.

La fréquence des contrôles effectués par l'utilisateur comprend:

Après utilisation: ajoutez du sel pour la régénération.

2 fois par an: contrôlez la pression.

2 fois par an: contrôlez la qualité de l'eau.

Une fois par an: nettoyez le réservoir de sel.

8.3 SERVICE ET PIÈCES DE RECHANGE

Les pièces d'usure doivent être remplacées dans la période de maintenance prévue afin de garantir un fonctionnement irréprochable de l'installation et de respecter les conditions de garantie. Il est recommandé d'effectuer l'entretien de l'adoucisseur une fois par an.

Le remplacement des pièces d'usure ne peut être effectué que par du personnel qualifié (spécialistes de l'organisme de distribution d'eau ou de service).

Nous vous recommandons de conclure un contrat de service avec notre service après-vente.

Nettoyage: ne pas utiliser d'alcool ou de détergents à base d'alcool pour le nettoyage afin d'éviter d'endommager les surfaces des pièces en plastique.

8.4 ÉLIMINATION

Après la fin de la durée de vie de l'installation, contactez le service Ecosoft pour organiser le remplacement de l'adoucisseur. L'élimination de l'adoucisseur et de toutes les pièces électriques doit être effectuée uniquement dans des centres de recyclage spécialisés.

9. DÉPANNAGE

Problème	Cause	Résolution
1. Diminution de la capacité du flux de service	Diminution de la pression de l'eau d'alimentation	Augmentation de la pression de l'eau d'alimentation
	Lit filtrant colmaté	Voir paragraphe 3
	Conduite d'évacuation obstruée/bouchée	Nettoyez la conduite d'évacuation
	Vanne de contrôle obstruée	Inspectez et nettoyez la vanne de contrôle
	Panne NHWBP/MAV (si utilisée)	Inspectez et réparez la vanne motorisée
2. Diminution de la qualité de l'eau traitée	Analyse chimique défectueuse de l'eau	Effectuez un autre test en utilisant des réactifs fraîchement préparés
	La chimie de l'eau d'alimentation a changé	Effectuez une nouvelle analyse de contrôle et si la composition chimique de l'eau a changé, contactez votre revendeur
	La vanne de dérivation est réglée sur la dérivation	Tournez la vanne de dérivation en position de fonctionnement
	La conduite de montée ou les joints sont endommagés	Démontez le filtre, inspectez-le et remplacez ou lubrifiez la conduite et les joints si nécessaire
	Lit filtrant colmaté	Voir paragraphe 3
	Perte de média filtrant	Voir paragraphe 4
	Régénération incorrecte du filtre	Voir paragraphe 6
3. Lit filtrant colmaté	Débit de lavage à contre-courant insuffisant	Vérifiez le débit de lavage à contre-courant. Si la pression d'alimentation se situe dans les limites et que le débit est insuffisant, inspectez et nettoyez le régulateur de débit de la conduite d'évacuation, ou remplacez-le si nécessaire
	Étape de lavage à contre-courant insuffisante	Augmentez la durée de la phase de lavage à contre-courant
	Distributeur supérieur bouché	Nettoyez le distributeur supérieur
	Débit de lavage à contre-courant excessif	Mesurez le débit de lavage à contre-courant. Si la pression d'alimentation est normale et que le débit est excessif, il faut envisager de modifier le contrôle du débit de la conduite d'évacuation
4. Entraînement du média filtrant	Le média filtrant est entraîné et évacué lors du lavage à contre-courant	Remplacez le distributeur supérieur si nécessaire
	Le média filtrant est entraîné et évacué pendant le service	Remplacez le distributeur inférieur si nécessaire

9. DÉPANNAGE

Problème	Cause	Résolution
5. Le système ne se régénère pas	Pas de courant électrique	Vérifiez l'alimentation électrique
	Absence/insuffisance de sel dans le réservoir à saumure	Vérifiez la quantité de sel dans le réservoir à saumure et ajoutez du sel si nécessaire
	La saumure n'est pas aspirée pendant la régénération, ou toute la saumure n'est pas aspirée	Voir paragraphe 6
	La vanne de contrôle est hors service ou les réglages ont été modifiés	Vérifiez la vanne de contrôle et ses réglages (voir le manuel de la vanne de contrôle)
	Le réservoir de saumure n'est pas rempli ou l'est avec une quantité d'eau insuffisante	Voir paragraphe 7
6. La saumure n'est pas aspirée pendant la régénération ou toute la saumure n'est pas aspirée	Faible pression de l'eau d'alimentation	Vérifiez la pression de l'eau d'alimentation
	Injecteur ou tube à saumure bouché	Nettoyez l'injecteur de saumure et/ou le tube de saumure
	Panier obstrué ou cristaux de sel sur la bille du clapet anti-retour d'air	Nettoyez le panier et/ou la bille du clapet anti-retour d'air
	Perte de charge élevée sur le filtre (vanne de régulation, distributeurs ou média filtrant colmatés)	Voir paragraphes 1 et 4
	De l'air est injecté parce que la conduite de saumure n'est pas étanche	Vérifiez l'étanchéité de la conduite d'évacuation
	Modification des réglages de la vanne de contrôle	Augmentez la durée de la phase de saumurage
7. Le réservoir de saumure n'est pas rempli ou est rempli avec moins d'eau que nécessaire	Faible pression de l'eau d'alimentation	Vérifiez la pression de l'eau d'alimentation
	Injecteur ou tube à saumure bouché	Nettoyez l'injecteur de saumure et/ou le tube de saumure
	Bille coincée dans le clapet anti-retour d'air	Nettoyez le clapet anti-retour d'air
	Modification des réglages de la vanne de contrôle	Vérifiez la durée de remplissage du réservoir de saumure et corrigez-la si nécessaire
8. Utilisation excessive de sel par régénération	Modification des réglages de la vanne de contrôle	Diminuez la quantité de sel par régénération dans les réglages de la vanne de contrôle
	Réservoir de saumure rempli d'eau excédentaire	Voir paragraphe 9
9. Le réservoir de saumure est réapprovisionné avec l'excédent d'eau	Pression d'eau principale élevée	Vérifiez la pression de l'eau d'alimentation. Installez le régulateur de pression si nécessaire
	Modification des réglages de la vanne de contrôle	Vérifiez la durée de remplissage du réservoir de saumure et corrigez-la si nécessaire

10. GARANTIE

OBLIGATIONS DE GARANTIE

La période de garantie du système de purification de l'eau est de 12 mois et court à partir du jour de la vente du système dans le réseau de distribution (sauf indication contraire sur la carte de garantie du produit).

Le fabricant garantit que ce système de purification de l'eau ne présente pas de défauts de fabrication et que ces défauts ne seront pas détectés pendant la période de garantie spécifiée dans la carte de garantie, à partir du moment de la vente dans l'entrepôt du fabricant ou dans le réseau de vente au détail, si le système de purification est installé et fonctionne conformément aux exigences techniques et aux conditions d'utilisation. Avant d'utiliser le système de purification de l'eau, veuillez à lire les instructions relatives au branchement et au fonctionnement du système de purification de l'eau, ainsi que les conditions de la garantie.

Vérifiez soigneusement l'aspect du système de purification de l'eau et assurez-vous qu'il est complet. Soumettez au vendeur, dès réception du produit, toutes les réclamations relatives à l'apparence et au caractère complet du produit.

Nous nous réservons le droit d'apporter des modifications à la conception, à la configuration ou à la technologie de fabrication, ces modifications n'imposant pas l'obligation de remplacer ou d'améliorer les produits déjà commercialisés.

La carte de garantie n'est valable que si le modèle, la date de vente et le cachet du vendeur sont correctement indiqués.

Les réclamations des consommateurs, conformément à la législation en vigueur, peuvent être présentées pendant la période de garantie de fonctionnement, à condition que les défauts du système de purification de l'eau n'aient pas été causés par :

- le non-respect des conditions de fonctionnement et de stockage des systèmes spécifiées dans les instructions relatives au raccordement et au fonctionnement du système;
- des dommages dus au transport, à une installation incorrecte, à une utilisation négligente ou à une mauvaise utilisation, au raccordement à une tension d'alimentation ne correspondant pas à celle spécifiée dans le mode d'emploi, au non-respect des instructions de raccordement et d'utilisation jointes à l'appareil;
- le fonctionnement avec des défauts non corrigés ou des défauts résultant d'un entretien ou d'une réparation effectués par des personnes ou des organisations qui ne sont pas des représentants d'un centre de service agréé;
- les causes indépendantes du fabricant, telles que: les chutes de tension de l'alimentation électrique, les phénomènes naturels et les catastrophes naturelles, le feu, la pénétration de corps étrangers (liquides) ou d'autres substances dans le produit;
- une contamination externe et interne, les rayures, les fissures, les coups, les abrasions et autres dommages mécaniques survenus pendant le fonctionnement;
- la modification de la conception ou l'ouverture non autorisée des nœuds du système, ou la modification du numéro de série du produit ou de la date de fabrication;
- le remplacement en temps non opportun d'éléments dont les modalités sont indiquées dans les instructions de branchement et de fonctionnement, ainsi que lors de l'utilisation d'éléments remplaçables d'autres fabricants.

10. GARANTIE

OBLIGATIONS DE GARANTIE

Les obligations de garantie ne s'étendent pas aux:

- les éléments remplaçables (cartouches, membrane d'osmose inverse, éléments postfiltre à charbon, minéralisés, et autres éléments remplaçables pouvant être équipés du système) et les joints d'étanchéité;
- les composants qui doivent être remplacés en raison de leur usure;
- les types de travaux, tels que le réglage, le nettoyage, le remplacement des consommables et d'autres opérations d'entretien des systèmes de purification de l'eau, prévus par les instructions de raccordement et d'utilisation du produit.

Le fabricant ne peut être tenu pour responsable de tout dommage ou de tout autre préjudice, y compris le manque à gagner, résultant de l'utilisation ou de l'impossibilité d'utiliser ce produit. La responsabilité matérielle du fabricant au titre de la présente garantie ne peut excéder le coût du système de traitement de l'eau.

Dans le cas d'un raccordement indépendant du système, le fabricant n'est pas responsable et n'accepte pas les réclamations qui peuvent être causées par un raccordement incorrect et un fonctionnement incorrect du système dans son ensemble. La liste des centres de service agréés est indiquée sur le site Internet <https://ecosoft.ua/contacts/>

Toutes les allégations concernant la qualité de l'eau, le goût, l'odeur et les autres propriétés de l'eau purifiée à l'aide de systèmes de purification de l'eau ne sont acceptées qu'en présence d'un protocole d'analyse de confirmation réalisé par un laboratoire de recherche accrédité conformément à la norme ISO 17025.

Les cas non couverts par la présente garantie sont régis par la législation.

11. INFORMATIONS SUR LE NUMÉRO DE SÉRIE

INSTALLATION

Date d'installation

Adresse et téléphone

Accepté (nom et signature du client)

INSTALLATEUR

Organisation

Date de la vente

Adresse et téléphone

Société concessionnaire

Travaux réalisés (nom et signature)

Nom du vendeur

INHALT

1. Einführung	45
1.1 Allgemeine Bestimmungen	45
1.2 Hersteller	45
1.3 Sicherheitsvorschriften	45
2. Technische Daten	47
2.1 Abmessungen	47
2.2 Pink-Serie	48
3. Produktverpackung	49
4. Vorbereitung des Aufstellortes	50
5. Installation	50
5.1 Optionale Ausrüstung	52
6. Kurzanleitung für die Einrichtung	54
7. Installationsdiagramm	59
8. Service	60
8.1 Wartung	60
8.2 Verantwortung des Benutzers	60
8.3 Service und Ersatzteile	60
8.4 Entsorgung	60
9. Fehlersuche und -behebung	61
10. Garantie	63
11. Informationen zur Serie	65

1. EINFÜHRUNG

1.1 ALLGEMEINE BESTIMMUNGEN

Der Filter sollte von einer Fachkraft mit angemessener Qualifikation und Erfahrung installiert werden. Kinder ab 8 Jahren sowie Personen mit eingeschränkten körperlichen, sensorischen oder geistigen Fähigkeiten, die nicht über die erforderlichen Kenntnisse und Erfahrungen im Umgang mit diesem Gerät verfügen, dürfen den Wasserenthärter nur unter Aufsicht und unter Beachtung der angegebenen Sicherheitsvorschriften benutzen. Sie müssen außerdem in der Lage sein, die damit verbundenen Gefahren zu verstehen. Die Reinigung und Wartung darf nicht von Kindern ohne Aufsicht durchgeführt werden. Lassen Sie Kinder nicht mit dem Gerät spielen!

Wenn der Wasserenthärter längere Zeit nicht benutzt wird (z. B. in den Ferien), schalten Sie ihn in den Bypass-Modus und trennen Sie ihn von der Wasserversorgung. Stellen Sie dazu die drei Hähne in die entgegengesetzte Stellung (wie im Abschnitt „Installation“ in diesem Handbuch beschrieben); oder führen Sie die für die Verwendung des Multiblocks erforderlichen Schritte durch (abhängig davon, welchen Block Sie verwenden).

Wenn das Gerät längere Zeit nicht benutzt wurde, empfehlen wir, den Wasserenthärter manuell gemäß den Anweisungen in Abschnitt 4.2 zu regenerieren. Schutz vor extremen Temperaturen: Installieren Sie den Wasserenthärter (einschließlich der Abflussrohre und Überlaufschläuche) nicht in Bereichen, in denen er Temperaturen unter 5 °C oder über 40 °C ausgesetzt sein kann.

1.2 HERSTELLER

ECOSOFT 22 SRL	ECOSOFT SPC LTD
Leuvensesteenweg 633,	1ї, Pokrovska Str.,
1930, Zaventem,	08203, Irpin,
Belgien	Ukraine

1.3 SICHERHEITSVORSCHRIFTEN

Elektrische Sicherheit: Es wird empfohlen, das mit dem Gerät mitgelieferte Netzteil oder mit dem Akku (optional) zu verwenden. Prüfen Sie vor der Verwendung des Geräts, ob die technischen Eigenschaften des Netzteils für das örtliche Stromnetz geeignet ist.

Für den Anschluss des Wasserenthärters muss eine Eingangsspannung von 50 Hz, 230 V verwendet werden.



STROMSCHLAG!

Gefahr eines tödlichen Stromschlags!

Arbeiten an elektrischen Geräten dürfen nur von autorisierten Servicezentren oder qualifizierten Elektrofachkräften durchgeführt werden, die entsprechend unterwiesen wurden.

1. EINFÜHRUNG



BEIM BERÜHREN VON STROMFÜHRENDEN TEILEN BESTEHT DIE GEFAHR EINES ELEKTRISCHEN SCHLAGS

Trennen Sie das Gerät vom Stromnetz, bevor Sie Wartungsarbeiten am Regelventil des Wasserenthärter durchzuführen.

Das Netzkabel kann nicht ersetzt werden. Wenn das Netzkabel beschädigt ist, darf das Gerät nicht verwendet werden. Wenn das Netzkabel beschädigt ist, wenden Sie sich bitte an eine Elektrofachkraft. Im Falle eines Stromausfalls während der Regeneration muss das Abwasser in den Abfluss abgeführt werden. Achten Sie daher darauf, den Überlaufschlauch und die Abflussrohre des Enthärter an ein geeignetes Abflusssystem anzuschließen, damit kein Wasser in den Raum strömt.

Warnung: Verwenden Sie keine aggressiven Reinigungsmittel. Verschmutzte Oberflächen mit einem trockenen, feuchten Tuch abwischen.

Wartung. Bei der Installation, Wartung und Reparatur des Wasserenthärter muss das Gerät zunächst isoliert werden. Um die Lebensdauer des Enthärter zu verlängern und eine optimale Leistung zu erhalten, müssen die Wartungsarbeiten regelmäßig durchgeführt werden. Weitere Informationen erhalten Sie beim nächstgelegenen Ecosoft-Partner-Servicezentrum.



DIE ROHRLEITUNGEN IN WASSERENTHÄRTERN STEHEN UNTER DRUCK

Vor Beginn der Arbeiten an Wasserenthärtern muss der Druck in der Wasserversorgungsleitung abgebaut werden.

Das Öffnen von Verschraubungen oder Hähnen kann zu Verletzungen führen!

Unerlaubte Umbauten oder Änderungen an der Konstruktion des Geräts können die Sicherheit von Personen und den Gerätebetrieb beeinträchtigen.

2. TECHNISCHE DATEN

2.1 ABMESSUNGEN

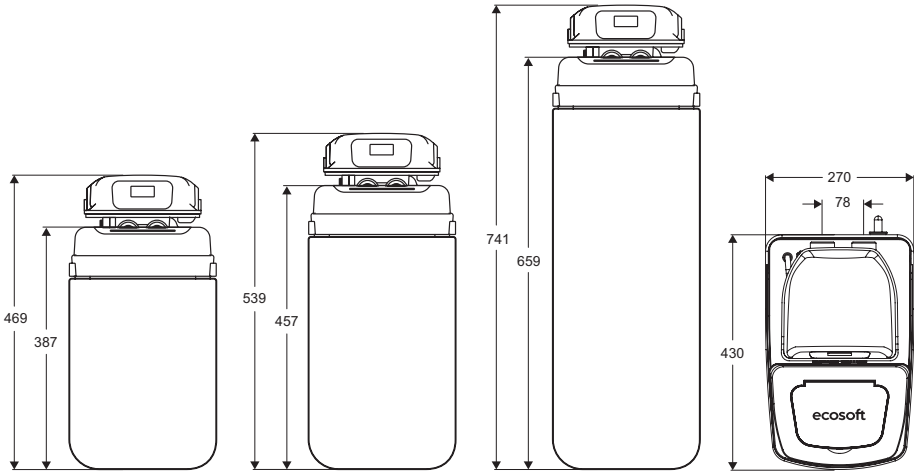

DE

Anschlussgrößen des Regelventils (Anschlusshöhe, mm)

Modell	Wasser Einlass	Wasser Auslass	Abfluss Auslass	Sole Einlass
FU1013CABDV	1" M (540)	1" M (540)	¾" M (640)	¾" CF (640)
FU1016CABDV	1" M (970)	1" M (970)	¾" M (1070)	¾" CF (1070)
FU1024CABDV	1" M (970)	1" M (970)	¾" M (1070)	¾" CF (1070)

2. TECHNISCHE DATEN

2.2 PINK-SERIE

Technische Daten:

Parameter	FU1013CABDV	FU1016CABDV	FU1024CABDV
Durchflussmenge, Betrieb/max., m ³ /h	1.0/1.2	1.3/1.5	1.6/1.8
Medienmenge, Liter	10	15	20
Fassungsvermögen, m ³ 250 mg/l CaCO ₃ Härte des Zulaufwassers	1.2	2.4	4
Salzverbrauch pro Regeneration, kg	1.2	1.8	2.4
Wasserverbrauch pro Regeneration (Abfluss pro Regeneration), m ³	0.1	0.15	0.2
Durchschnittliche Mischungsrate der Zufluss-Härte, bis zu m ³	0.3	0.4	0.5
Dauer der Regeneration, Minuten	80–110		
Druckabfall im Servicebetrieb, bar	0.5		
Einlassdruck, bar	2–6		
Elektrische Anforderungen	230 V, 50 Hz		
Leistungsaufnahme, W	30		
Anschlüsse für Einlass-/ Auslassleitungen	3/4"		
Salzspeicherkapazität, kg	16	20	29
Trockengewicht, kg	14.2	15.3	23.7
Gesamtabmessungen, (Breite x Tiefe x Höhe), mm	270 x 430 x 469	270 x 430 x 539	270 x 430 x 741

Begrenzungen, Zulaufwasser:

Härte	750 mg/L CaCO ₃
Eisen	0.2 mg/L
Mangan	0.05 mg/L
Chemischer Sauerstoffbedarf	5 mg/L O ₂
Leistung des Sedimentvorfilters	100 µm
Wassertemperatur	+4...+30 °C

3. PRODUKTVERPACKUNG

Der Ecosoft Wasserenthärter wird in einem Kit mit den folgenden Teilen und Blöcken geliefert:

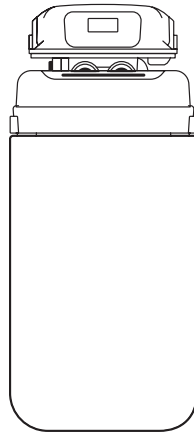

a) Enthärtergehäuse
(einschließlich Druckbehälter mit Medienfüllung, Clack-DV-Regelventil)

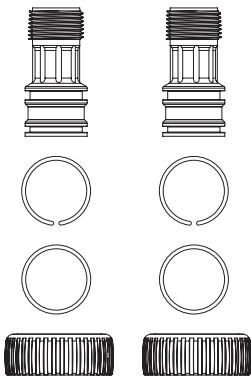

b) Verbindungs-Kit

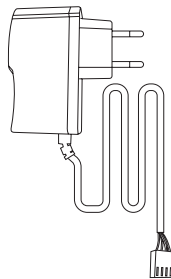

c) Netzteil für Anschluss
an Stromnetz (EU)

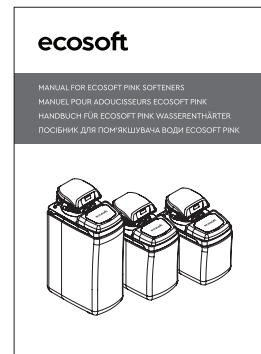

d) Handbuch für das Gerät

4. VORBEREITUNG DES AUFSTELLOORTES

- Der Aufstellort muss allen einschlägigen Bauvorschriften entsprechen. Die Wasser- und Stromversorgung sowie die Umgebungsbedingungen müssen den technischen Anforderungen entsprechen, die in diesem Handbuch angegeben sind.
- Beachten Sie beim Anschluss des Geräts an die Versorgungsleitungen alle örtlichen Vorschriften für Sanitär- und Elektroinstallationen.
- Installieren Sie beim Anschluss des Filters an das Wassernetz ein Rückschlagventil. Installieren Sie ein zweites Rückschlagventil hinter dem Gerät, um einen Rückfluss zu verhindern.
- Partikel wie Sand, Kalkablagerungen oder Rost können das Regelventil beschädigen. Installieren Sie am Einlasspunkt einen Sedimentfilter.
- Rüsten Sie das Gerät mit Probenahmehähnen und Manometern aus, wie im Installationsplan auf S. 16 dargestellt. Dies ist hilfreich, wenn eine Wartung oder Fehlersuche erforderlich ist.
- Installieren Sie ein Unterdruckbegrenzungsventil (siehe Abbildung), wenn dem Ecosoft-Filter eine Druckerhöhungspumpe nachgeschaltet ist. Die FRP-Tanks können implodieren, wenn sie einem Unterdruck ausgesetzt werden.
- Wenn Ihr Gerät nicht über ein Bypass-Ventil verfügt, installieren Sie eine Bypass-Rohrleitung, die entlang des gesamten Geräts verläuft. Dies kann für die Diagnose und Wartung erforderlich sein.

5. INSTALLATION

Wenn Ihr Schrank mit Medienvorfüllung geliefert wurde, stellen Sie den Schrank am Aufstellort auf, füllen Sie das Salzfach mit Salzgranulat und führen Sie dann nur die Schritte «5 — 8» des Verfahrens aus und überspringen Sie die Schritte «1 — 4». Wenn das Granulat in einem Beutel versandt wurde, führen Sie alle folgenden Schritte aus.

- 1.** Trennen Sie den flexiblen Schlauch vom Sole-Einlass des Regelventils. Lösen Sie das Ventil, indem Sie es gegen den Uhrzeigersinn abschrauben.
- 2.** Setzen Sie einen Stopfen oder eine Kappe auf das obere Ende des Steigrohrs, um zu verhindern, dass Medium in das Rohr gelangt. Füllen Sie das Medium mit dem Trichter in den Tank. Beim Beladen des Tanks das Steigrohr senkrecht halten. Wenn das Rohr zur Seite kippt, richten Sie es wieder senkrecht aus. Wenn Sie fertig sind, spülen Sie das Gewinde der Tanköffnung mit Wasser aus, um das in den Rillen feststehende Mediengranulat zu entfernen.
- 3.** Verbinden Sie den oberen Verteiler mit dem oberen Ende des Steigrohrs und schrauben Sie dann das Regelventil in die Tanköffnung. Verbinden Sie das freie Ende des Soleschlauchs wieder mit dem Sole-Einlass des Regelventils.
- 4.** Stellen Sie den Schrank am Aufstellort auf. Öffnen Sie den oberen Deckel und füllen Sie das Salzfach mindestens zur Hälfte mit Enthärter Salzgranulat.
- 5.** Schließen Sie das Abflussrohr an den Abflussausgang mit Außengewinde des Regelventils an. Führen Sie das Abflussrohr zum Bodenabfluss oder zum Stutzen für die Leitung der Schwerkraftentwässerung. Befestigen Sie das Ende des Abflussrohrs oberhalb der Aufnahmemarmatur mit mindestens 2,5 cm Luftspalt.

5. INSTALLATION

6. Montieren Sie die Rohrgewindeadapter an den Ein- und Auslassanschlüssen des Regelventils und ziehen Sie die Überwurfmutter fest. Die Armaturen dürfen nicht mechanisch belastet oder zum Abstützen von Rohren verwendet werden.

Schließen Sie die Anlage an die Wasserversorgung und die nachgeschalteten Rohrleitungen an, ohne jedoch die Wasserversorgung einzuschalten. Verwechseln Sie nicht die Ein- und Auslassanschlüsse. Sie sind mit Richtungspfeilen gekennzeichnete.

7. Entfernen Sie die Frontblende, indem Sie an den Verriegelungslaschen auf der linken und rechten Seite ziehen. Führen Sie das Netzkabel durch die Kabelführung in der Rückwand des Regelventils und schließen Sie es an die 12-VAC-Buchse der Steuerplatine an. Schließen Sie das Netzteil an das Stromnetz an, um das Gerät einzuschalten.

8. Starten Sie die manuelle Regeneration des Geräts. Blättern Sie durch das Regenerationsmenü bis zum Schritt „Backwash“ (Rückspülung), wenn dieser nicht der erste Schritt der angezeigten Sequenz ist. Wenn das Regelventil mit der Rückspülung beginnt, drehen Sie die Wasserzufuhr zunächst etwas auf. Während der Druckbehälter mit Wasser gefüllt wird, wird die Luft über die Abflussleitung aus dem Gerät verdrängt. Wenn der Tank voll ist, beginnt das Wasser durch die Abflussleitung zu fließen. Zu diesem Zeitpunkt die Wasserzufuhr vollständig öffnen.

Lassen Sie das Gerät die Regeneration abschließen und führen Sie dann eine weitere manuelle Regeneration durch.

5. INSTALLATION

5.1 OPTIONALE AUSTRÜSTUNG

Wasserenthärter können zusätzlich mit einem Clack- oder Multiblock-Bypassventil ausgestattet werden. Das Clack-Bypassventil wird direkt an die Einlass- und die Reinwasserleitung angeschlossen und verfügt über 4 Betriebsarten, die nachfolgend aufgeführt sind:

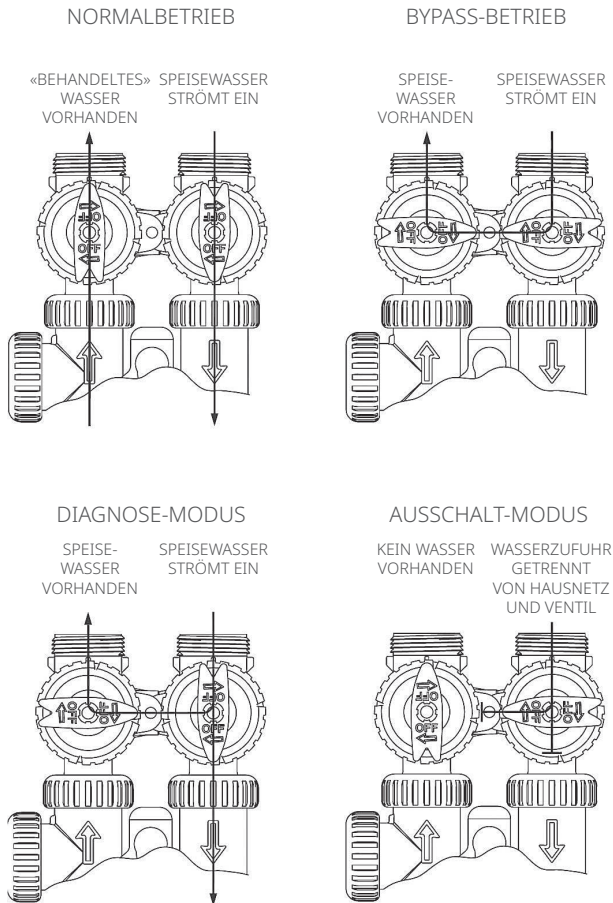

5. INSTALLATION

Der Multiblock verfügt über eine Bypass-Funktion, ist mit einem Probenehmer ausgestattet und hat 2 Betriebsarten:

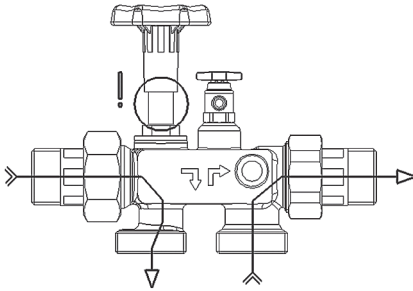

Stellung «Open» — Zufuhr über Enthärter/
Kalkschutzsystem: Handrad in Stellung
«OBEN» (Anschlag)

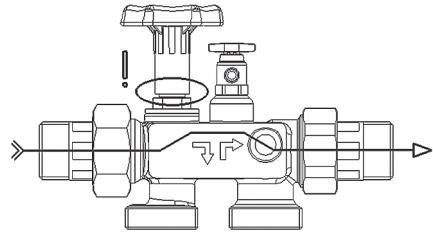

Stellung «Bypass» – Zufuhr über Enthärter/
Kalkschutzsystem: Handrad in Stellung
«UNTEN» (Anschlag)

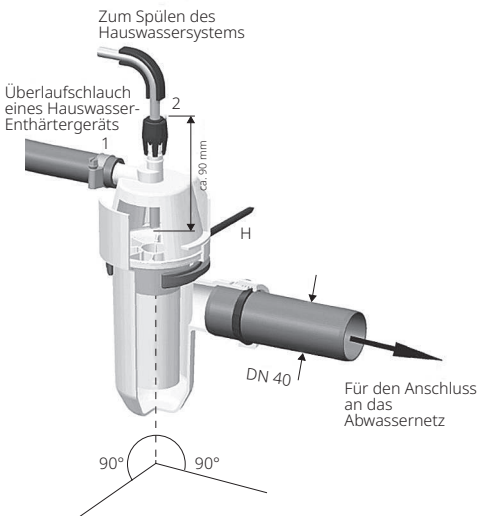

Platzieren Sie den Anschluss des Überlaufschlauchs **(1)** mindestens 20 mm unterhalb der Höhe des Sicherheitsüberlaufs des Hauswasser-Enthärtergeräts. Senkrecht mit dem Bügel **(H)** befestigen.

Schließen Sie den Spülwasserschlauch mit Gefälle an die Armatur **(2)** an und führen Sie ihn bis zu einer Tiefe von ca. 90 mm ein.

Schließen Sie den Überlaufschlauch vom Solebehälter an den Anschluss **(1)** an und befestigen Sie ihn mit einer Schlauchschelle.

Der Spülwasserschlauch und der Überlaufschlauch dürfen nicht miteinander verbunden sein und es dürfen keine Verengungen im Querschnitt vorhanden sein.

6. KURZANLEITUNG FÜR DIE EINRICHTUNG

Nach der Installation und dem Einschalten eines Ecosoft FU- oder FK-Systems stellen Sie die Anzeigesprache, die Wasserhärte, die aktuelle Uhrzeit und die Regenerationsoptionen im Installationsmenü des Regelventils ein.

Verwenden Sie die Tasten ▲ und ▼, um die Einstellung zu ändern sowie die Taste «NEXT», um zu speichern und zum nächsten Schritt zu gelangen. Mit «CLOCK» können Sie speichern und das Menü verlassen und mit «REGEN» können Sie einen Schritt zurückgehen.

SCHRITT 1I

Um fortzufahren, halten Sie die Tasten «NEXT» und ▲ gleichzeitig 3 Sekunden lang gedrückt.



SCHRITT 2I

SCHRITT 2I. Härte: Stellen Sie den Härtegrad als Calciumkarbonat pro PPM ein, indem Sie ▲ oder ▼ verwenden. Drücken Sie «NEXT», um zu **Schritt 4I** zu gelangen. Drücken Sie «REGEN», um die Anzeigeeinstellungen des Installationsmenüs zu verlassen.



SCHRITT 3I

SCHRITT 3I. Betriebswasserhärte (PPM): Wenn ein Mischventil im Ventil installiert ist, muss die Betriebswasserhärte eingestellt werden. Der Einstellbereich ist immer kleiner als die Einstellung in **Schritt 2I**. Dieser Bildschirm wird nur angezeigt, wenn in **Schritt 4S** «rES» eingestellt wurde. Drücken Sie «NEXT», um zu **Schritt 4I** zu gelangen. Drücken Sie «REGEN», um zum vorherigen Schritt zurückzukehren.

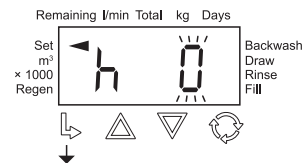

SCHRITT 4I

SCHRITT 4I. Stellen Sie «Day Override» auf 1 – 28 Tage oder wählen Sie «OFF» mit ▲ oder ▼. Drücken Sie «NEXT», um zu Schritt 5I zu gelangen. Drücken Sie «REGEN», um zum vorherigen Schritt zurückzukehren.

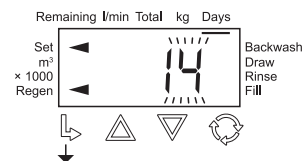

6. KURZANLEITUNG FÜR DIE EINRICHTUNG

SCHRITT 5I. Uhrzeit für die Regeneration, Stunde: Stellen Sie die Uhrzeit (Stunde) für die Regeneration mit ▲ oder ▼ ein. Die Standardzeit ist 2:00 Uhr. Diese Anzeige wird auf 0 gesetzt, wenn **Schritt 4S** oder **Schritt 3F** auf 0 gesetzt ist. Drücken Sie «NEXT», um zu **Schritt 6I** zu gelangen. Drücken Sie «REGEN», um zum vorherigen Schritt zurückzukehren.

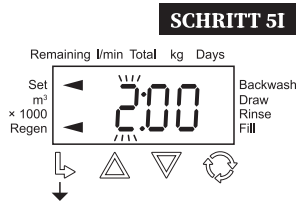

SCHRITT 6I. Uhrzeit für die Regeneration, Minuten: Stellen Sie die Uhrzeit (Minuten) für die Regeneration mit ▲ oder ▼ ein. Die Standardzeit ist 2:00 Uhr. Diese Anzeige erscheint nicht, wenn **Schritt 4S** oder **Schritt 3F** auf 0 eingestellt ist. Drücken Sie «NEXT», um zu **Schritt 7I** zu gelangen. Drücken Sie «REGEN», um zum vorherigen Schritt zurückzukehren.

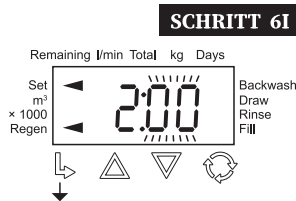

SCHRITT 7I. Betrieb der Hintergrundbeleuchtung: Stellen Sie die normale Aktivität der LCD-Hintergrundbeleuchtung mit ▲ oder ▼ ein. Wenn der Wert auf Folgendes eingestellt ist:

- «On»: die Hintergrundbeleuchtung ist immer eingeschaltet.
- «Off1»: die Hintergrundbeleuchtung schaltet sich nach 5 Minuten ohne Aktivität aus.
- «Off2 + l/min»: die Hintergrundbeleuchtung schaltet sich nach 5 Minuten ohne Aktivität aus; einzige Ausnahme: außer es wird ein Durchfluss von Wasser erkannt.

Drücken Sie «NEXT», um die Einstellungen des Installationsmenüs zu verlassen. Drücken Sie «REGEN», um zum vorherigen Schritt zurückzukehren.

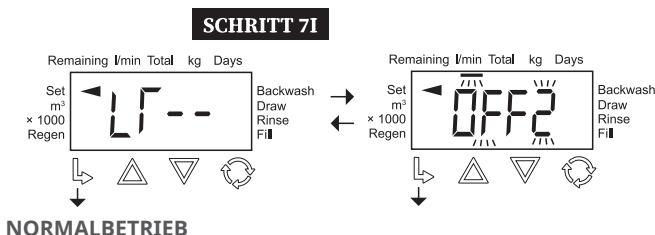

DE

6. KURZANLEITUNG FÜR DIE EINRICHTUNG

Um die Werkseinstellungen zu ändern, drücken Sie gleichzeitig die Tasten ▼ und «NEXT». Verwenden Sie die Tasten ▲ und ▼, um die Einstellung zu ändern sowie die Taste «NEXT», um zu speichern und zum nächsten Schritt zu gelangen. Mit «CLOCK» können Sie speichern und das Menü verlassen und mit «REGEN» können Sie einen Schritt zurückgehen.

SCHRITT 1S

Um fortzufahren, halten Sie die Tasten «NEXT» und ▼ gleichzeitig 3 Sekunden lang gedrückt.

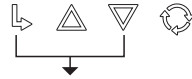

SCHRITT 2S

SCHRITT 2S. Stellen Sie mit ▲ oder ▼ den Gerätetyp auf «SOFT» ein. Drücken Sie «NEXT», um zu **Schritt 3S** zu gelangen. Drücken Sie «REGEN», um die Einrichtung des OEM-Enthärterystems zu verlassen.

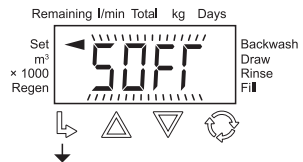

SCHRITT 3S. Wählen Sie die Härteeinheit mit ▲ oder ▼ aus. Wenn der Wert auf Folgendes eingestellt ist:

- «P»: die Einheit ist PPM.
- «FH»: die Einheit ist °FH.
- «dH»: ist die Einheit °dH.

Drücken Sie «NEXT», um zu **Schritt 4S** zu gelangen. Drücken Sie «REGEN», um zum vorherigen Schritt zurückzukehren.

SCHRITT 3S

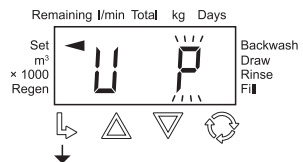

SCHRITT 4S. Wählen Sie mit ▲ oder ▼ den Regenerationstyp aus. Wenn der Wert auf Folgendes eingestellt ist:

- «rES»: die Regeneration wird mit variabler Reserve bis zu der in Schritt 5I und **Schritt 6I** eingestellten Tageszeit verzögert.
- «dELY»: die Regeneration wird bis zu der in **Schritt 5I** und **Schritt 6I** eingestellten Tageszeit verzögert.
- «0»: die Regeneration erfolgt sofort, wenn die verbleibende Kapazität Null erreicht. Drücken Sie «NEXT», um zu **Schritt 5S** zu gelangen. Drücken Sie «REGEN», um zum vorherigen Schritt zurückzukehren.

SCHRITT 4S

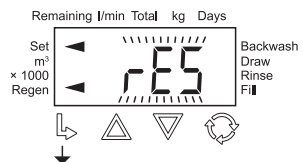

6. KURZANLEITUNG FÜR DIE EINRICHTUNG

SCHRITT 5S. Wenn **Schritt 4S** auf «rES» eingestellt ist, stellen Sie die Ionenkapazität mit ▲ oder ▼ ein. Wenn **Schritt 4S** auf «dELY» oder «0» eingestellt ist, stellen Sie «Volume Capacity» (Fassungsvermögen) ein. Das Fassungsvermögen kann auf 0,02 m³ bis 5700 m³ oder auf «OFF» (Aus) eingestellt werden.

Drücken Sie «NEXT», um zu **Schritt 6S** zu gelangen. Drücken Sie «REGEN», um zum vorherigen Schritt zurückzukehren.

SCHRITT 5S

SCHRITT 5S

Einstellung	Einheiten
PPM	kg de CaCO ₃
dH oder FH	m ³

SCHRITT 6S. Befüllungstyp auf «POST» oder «PrE» einstellen mit ▲ oder ▼. Drücken Sie «NEXT», um zu **Schritt 7S** zu gelangen. Drücken Sie «REGEN», um zum vorherigen Schritt zurückzukehren.

SCHRITT 6S

SCHRITT 7S. «Regenerant Draw Type» (Art der Regeneriermittellentnahme) auf «dn» oder «UP» einstellen mit ▲ oder ▼. Drücken Sie «NEXT», um zu **Schritt 8S** zu gelangen. Drücken Sie «REGEN», um zum vorherigen Schritt zurückzukehren.

Hinweis: Die folgenden Anzeigen können sich je nach Anlagetyp und Füllungsart unterscheiden. Weitere Einzelheiten finden Sie unter «Funktion des Regelventils» und «Betriebszyklen».

SCHRITT 7S

SCHRITT 8S. Stellen Sie die Dauer der Rückspülung mit ▲ oder ▼ auf 1 – 95 Minuten oder auf «OFF» (Aus). Drücken Sie «NEXT», um zu **Schritt 9S** zu gelangen. Drücken Sie «REGEN», um zum vorherigen Schritt zurückzukehren.

SCHRITT 8S

SCHRITT 9S. Stellen Sie mit ▲ oder ▼ die Dauer der Regeneriermittellentnahme auf 1 – 180 Minuten oder auf «OFF» (Aus). Drücken Sie «NEXT», um zu **Schritt 10S** zu gelangen. Drücken Sie «REGEN», um zum vorherigen Schritt zurückzukehren.

SCHRITT 9S

6. KURZANLEITUNG FÜR DIE EINRICHTUNG

SCHRITT 10S. Stellen Sie die Dauer der zweiten Rückspülung mit ▲ oder ▼ auf 1 – 95 Minuten oder auf «OFF» (Aus). Drücken Sie «NEXT», um zu **Schritt 11S** zu gelangen. Drücken Sie «REGEN», um zum vorherigen Schritt zurückzukehren.

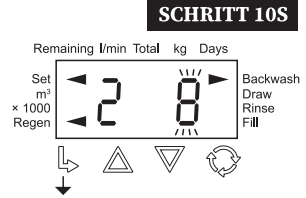

SCHRITT 11S. Stellen Sie die Spüldauer mit ▲ oder ▼ auf 1 – 95 Minuten oder auf «OFF» (Aus). Drücken Sie «NEXT», um zu **Schritt 12S** zu gelangen. Drücken Sie «REGEN», um zum vorherigen Schritt zurückzukehren.

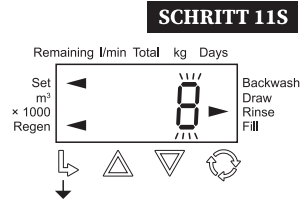

SCHRITT 12S. Stellen Sie die Fülldauer mit ▲ oder ▼ auf 0,05 – 90,0 kg NaCl oder auf «OFF» (Aus). Drücken Sie «NEXT», um das Einrichtungs Menü des OEM-Enthärter systems zu verlassen. Drücken Sie «REGEN», um zum vorherigen Schritt zurückzukehren.

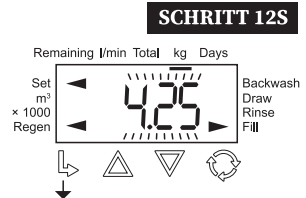

**RÜCKKEHR ZUM
NORMALBETRIEB**

7. INSTALLATIONSDIAGRAMM

Kompakter Wasserenthärter

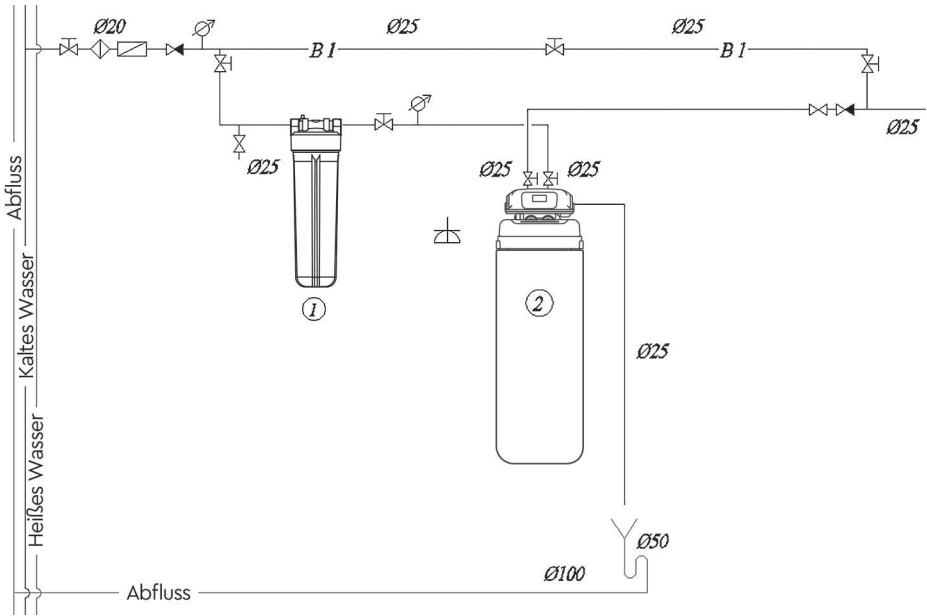

DE

8. SERVICE

8.1 WARTUNG

Um den ordnungsgemäßen Betrieb des Enthärters zu gewährleisten, sollte der Benutzer regelmäßig die folgenden Kontrollen durchführen: Überprüfen Sie, ob Salz vorhanden ist und füllen Sie ggf. welches nach.

Wasserhärte prüfen. Die Härte des Trinkwassers und die Härte des Mischwassers sollten mindestens zweimal im Jahr überprüft werden, ggf. sollte die Härte des Mischwassers angepasst werden (siehe Abschnitt «Installation»).

Prüfen Sie die Dichtheit mithilfe einer Sichtprüfung: Prüfen Sie alle Anschlüsse und Leitungen auf mögliche Lecks. Überprüfen Sie alle 2 Monate die Sauberkeit des Salz- und Solevorrats, reinigen Sie gegebenenfalls die Behälter und spülen Sie sie mit klarem Wasser aus.

Die angegebenen Fristen für die empfohlenen Inspektionen sind die Mindestanforderungen und müssen je nach Betriebsbedingungen angepasst werden.

8.2 VERANTWORTUNG DES BENUTZERS

Jedes technische Gerät muss regelmäßig gewartet werden.

Überwachen Sie durchgehend die Qualität des aufbereiteten Wassers und den Salzgehalt im Solebehälter. Wenn sich die Wasserqualität geändert hat, passen Sie die Einstellungen entsprechend an. Wenn der Salzgehalt zu niedrig ist, fügen Sie mehr Salzgranulat hinzu. Wenden Sie sich gegebenenfalls an einen Spezialisten.

Regelmäßige Kontrollen durch den Betreiber sind erforderlich, um die normale Funktion des Geräts zu gewährleisten. Enthärtetes Wasser sollte regelmäßig kontrolliert werden, um sicherzustellen, dass die Betriebsbedingungen eingehalten werden.

Die Häufigkeit der vom Benutzer durchgeführten Kontrollen umfasst:

Nach Gebrauch: Salz zur Regeneration hinzufügen.

2 Mal pro Jahr: Druck überprüfen.

2 Mal pro Jahr: Wasserqualität kontrollieren.

Einmal im Jahr: Salztank reinigen.

8.3 SERVICE UND ERSATZTEILE

Verschleißteile müssen innerhalb der angegebenen Wartungsfrist ausgetauscht werden, um einen einwandfreien Betrieb der Anlage zu gewährleisten und um die Garantiebedingungen einzuhalten. Es wird empfohlen, den Wasserenthärter einmal im Jahr zu warten.

Verschleißteile dürfen nur von qualifiziertem Personal (Fachleute des Wasserversorgers oder Servicepersonal) ausgetauscht werden.

Wir empfehlen den Abschluss eines Servicevertrags mit unserer Serviceabteilung.

Reinigung: Verwenden Sie zur Reinigung keinen Alkohol oder alkoholhaltige Reinigungsmittel, um die Oberflächen der Kunststoffteile nicht zu beschädigen.

8.4 ENTSORGUNG

Nach Ablauf der Lebensdauer der Anlage wenden Sie sich an den Ecosoft-Service, um den Austausch des Enthärters zu vereinbaren. Entsorgen Sie die Wasserenthärter und alle elektrischen Teile nur an den dafür vorgesehenen Stellen (z. B. spezialisierte Recyclingzentren).

9. FEHLERSUCHE UND -BEHEBUNG

Problem	Ursache	Behebung
1. Verminderte Kapazität des Leistungsflusses	Verminderter Speisewasserdruck	Speisewasserdruck erhöhen
	Verstopftes Filterbett	Siehe Abschnitt 3
	Verstopfte/blockierte Abflussleitung	Reinigen Sie die Abflussleitung
	Verstopftes Regelventil	Kontrollieren und reinigen Sie das Regelventil
	Ausfall von NHWBP/MAV (falls verwendet)	Inspektion und Reparatur des motorgesteuerten Ventils
2. Verschlechterung der Qualität des aufbereiteten Wassers	Fehlerhafte chemische Analyse des Wassers	Führen Sie einen weiteren Test mit frisch angesetzten Reagenzien durch
	Die chemische Zusammensetzung des Speisewassers hat sich verändert	Führen Sie eine neue Kontrollanalyse durch und wenden Sie sich an Ihren Händler, wenn sich die chemische Zusammensetzung des Wassers verändert hat
	Bypass-Ventil ist auf «Bypass» eingestellt	Drehen Sie das Bypass-Ventil in die Betriebsstellung
	Steigrohr oder Dichtungen sind beschädigt	Bauen Sie den Filter aus, überprüfen Sie ihn und ersetzen oder schmieren Sie das Rohr und die Dichtungen, falls erforderlich
	Verstopftes Filterbett	Siehe Abschnitt 3
	Verlust von Filtermedium	Siehe Abschnitt 4
	Unschlagmäßige Regeneration des Filters	Siehe Abschnitt 6
	Austritt von unbehandeltem Wasser im Inneren des Regelventils	Regelventil ausbauen, Dichtungen überprüfen und bei Bedarf ersetzen oder schmieren
3. Verstopftes Filterbett	Unzureichender Rückspüldurchfluss	Prüfen Sie den Rückspüldurchfluss. Wenn der Versorgungsdruck innerhalb der Grenzwerte liegt und die Durchflussmenge unzureichend ist, überprüfen und reinigen Sie den Durchflussregler der Abflussleitung oder tauschen Sie ihn bei Bedarf aus
	Unzureichende Rückspülphase	Dauer der Rückspülphase verlängern
	Verstopfter oberer Verteiler	Reinigen Sie den oberen Verteiler
	Übermäßiger Rückspüldurchfluss	Messen Sie den Rückspüldurchfluss. Wenn der Versorgungsdruck normal ist und die Durchflussmenge zu hoch ist, sollten Sie den Durchflussregler der Abflussleitung ändern
4. Austragen von Filtermedium	Das Filtermedium wird bei der Rückspülung mitgerissen und austragen	Ersetzen Sie bei Bedarf den oberen Verteiler
	Das Filtermedium wird während des Betriebs mitgerissen und austragen	Ersetzen Sie bei Bedarf den unteren Verteiler

9. FEHLERSUCHE UND -BEHEBUNG

Problem	Ursache	Behebung
5. Anlage wird nicht regeneriert	Keine elektrische Leistung	Überprüfen Sie das Netzteil
	Kein/zu wenig Salz im Solebehälter	Überprüfen Sie die Salzmenge im Solebehälter und fügen Sie bei Bedarf Salz hinzu.
	Die Sole wird während der Regeneration gar nicht angesaugt, oder es wird nicht die gesamte Sole abgesaugt.	Siehe Abschnitt 6
	Das Regelventil ist defekt oder die Einstellungen wurden geändert	Überprüfen Sie das Regelventil und seine Einstellungen (siehe Handbuch des Regelventils)
	Solebehälter wird nicht aufgefüllt oder es wird zu wenig Wasser nachgefüllt	Siehe Abschnitt 7
6. Die Sole wird während der Regeneration nicht entnommen oder es wird nicht die gesamte Sole entnommen	Niedriger Speisewasserdruck	Prüfen Sie den Speisewasserdruck
	Einspritzdüse oder Solebehälter verstopft	Sole-Einspritzdüse und/oder Soleleitung reinigen
	Verstopfter Korb oder Salzkristalle auf der Kugel im Luftrückschlagventil	Korb und/oder Kugel des Luftrückschlagventils reinigen
	Hoher Druckabfall am Filter (Regelventil, Verteiler oder Filtermedium sind verstopft)	Siehe Abschnitte 1 und 4
	Es wird Luft eingespritzt, weil die Soleleitung nicht luftdicht ist	Dichtheit der Abflussleitung prüfen
	Regelventileinstellungen geändert	Dauer der Solephase verlängern
7. Solebehälter wird nicht oder mit weniger Wasser als benötigt nachgefüllt	Niedriger Speisewasserdruck	Prüfen Sie den Speisewasserdruck
	Einspritzdüse oder Solebehälter verstopft	Sole-Einspritzdüse und/oder Soleleitung reinigen
	Festsitzende Kugel im Luftrückschlagventil	Reinigen Sie das Luftrückschlagventil
	Regelventileinstellungen geändert	Überprüfen Sie die Dauer der Auffüllung des Solebehälters und korrigieren Sie sie gegebenenfalls.
8. Übermäßige Verwendung von Salz pro Regeneration	Regelventileinstellungen geändert	Verringern Sie die Salzmenge pro Regeneration in den Einstellungen des Regelventils
	Solebehälter mit zu viel Wasser gefüllt	Siehe Abschnitt 9
9. Solebehälter wird mit zu viel Wasser aufgefüllt	Hoher Hauptwasserdruck	Prüfen Sie den Speisewasserdruck. Installieren Sie den Druckregler, falls erforderlich.
	Regelventileinstellungen geändert	Überprüfen Sie die Dauer der Auffüllung des Solebehälters und korrigieren Sie sie gegebenenfalls

10. GARANTIE

GARANTIEVERPFLICHTUNGEN

Die Garantiezeit für die Wasserreinigungsanlage beträgt 12 Monate und beginnt mit dem Tag des Verkaufs der Anlage über den Einzelhandel (sofern auf der Produktgarantiekarte nicht anderes angegeben ist).

Der Hersteller garantiert, dass diese Wasserreinigungsanlage keine Herstellungsfehler aufweist und dass solche Fehler während der auf der Garantiekarte angegebenen Garantiezeit ab dem Zeitpunkt des Verkaufs ab dem Lager des Herstellers oder des Einzelhändlers nicht auftreten werden, sofern die Wasserreinigungsanlage gemäß den aufgeführten technischen Anforderungen und Betriebsbedingungen installiert und betrieben wird. Lesen Sie vor der Benutzung der Wasserreinigungsanlage unbedingt die Anweisungen für den Anschluss und den Betrieb der Wasserreinigungsanlage sowie die Bedingungen der Garantieverpflichtungen.

Überprüfen Sie sorgfältig das Aussehen der Wasserreinigungsanlage und ob diese vollständig ist. Sollten Sie Mängel bezüglich des Aussehens und der Vollständigkeit feststellen, richten Sie bitte Ihre Reklamation bei Erhalt des Produkts an den Verkäufer.

Wir behalten uns das Recht vor, Änderungen am Design, an der Konfiguration oder an der Herstellungstechnologie vorzunehmen. Solche Änderungen verpflichten nicht dazu, bereits auf den Markt gebrachte Produkte zu ersetzen oder zu verbessern.

Die Garantiekarte ist nur gültig, wenn das Modell, das Kaufdatum und der Stempel des Händlers korrekt angegeben sind.

Verbraucheransprüche können gemäß der geltenden Gesetzgebung während der Garantiezeit geltend gemacht werden, vorausgesetzt, die Mängel der Wasserreinigungsanlage sind nicht auf folgende Ursachen zurückzuführen:

- Nichtbeachtung der in der Anschluss- und Betriebsanleitung der Anlage angegebenen Betriebs- und Lagerungsbedingungen der Anlage;
- durch Transportschäden, unsachgemäße Installation, unsachgemäßen Gebrauch oder Missbrauch, Anschluss an eine andere als die in der Bedienungsanleitung angegebene Netzspannung, Nichtbeachtung der beiliegenden Anschluss- und Betriebsanleitung;
- Betrieb mit nicht behobenen Mängeln oder mit Mängeln, die durch Wartung oder Reparatur durch Personen oder Organisationen entstanden sind, die nicht Vertreter eines autorisierten Servicezentrums sind;
- Ursachen, die vom Hersteller unabhängig sind, wie z. B.: Spannungsabfälle im Stromnetz, Naturereignisse und -katastrophen, Brände, Eindringen von Fremdkörpern (Flüssigkeiten) oder anderen Stoffen in das Produkt;
- äußere und innere Verunreinigungen, Kratzer, Risse, Schrammen, Abplatzungen und andere mechanische Beschädigungen, die während des Betriebs aufgetreten sind;
- Änderung an der Konstruktion oder unbefugtes Öffnen von Systemknoten oder Änderung der Seriennummer des Produkts oder des Herstellungsdatums;
- vorzeitiger Austausch von Bauteilen, deren Bedingungen in der Anschluss- und Betriebsanleitung angegeben sind, sowie Verwendung von austauschbaren Bauteilen anderer Hersteller.

10. GARANTIE

GARANTIEVERPFLICHTUNGEN

Die Garantieverpflichtungen erstrecken sich nicht auf:

- Austauschbare Bauteile (Patronen, Umkehrosmosemembran, Kohle-Nachfilter, mineralisierte und andere austauschbare Bauteile, mit denen die Anlage ausgestattet werden kann) und Dichtungsringe;
- Teile, die aufgrund ihres Verschleißes ersetzt werden müssen;
- Arbeiten, wie z. B. Einstellung, Reinigung, Austausch von Verbrauchsmaterialien und sonstige Pflege von Wasseraufbereitungsanlagen, die in der Anschluss- und Betriebsanleitung für das Produkt vorgegeben sind.

Der Hersteller haftet nicht für Ausfälle oder sonstige Schäden, einschließlich entgangenen Gewinns, die zufällig oder als Folge der Verwendung oder Unfähigkeit zur Verwendung dieses Produkts entstehen. Die materielle Haftung des Herstellers im Rahmen dieser Garantie ist maximal auf die Kosten der Wasseraufbereitungsanlage begrenzt.

Im Falle eines unabhängigen Anschlusses der Anlage ist der Hersteller nicht verantwortlich und akzeptiert keine Ansprüche, die durch einen falschen Anschluss und einen falschen Betrieb der Gesamtanlage entstehen können. Die Liste der autorisierten Servicezentren ist auf der Website <https://ecosoft.ua/contacts/> zu finden.

Alle Ansprüche infolge der Wasserqualität, des Geschmacks, des Geruchs und der sonstigen Eigenschaften des mithilfe von Wasseraufbereitungsanlagen gereinigten Wassers werden nur bei Vorliegen eines bestätigenden Analyseprotokolls akzeptiert, das von einem akkreditierten Forschungslabor gemäß der Norm ISO 17025 erstellt wurde.

Fälle, die nicht von dieser Garantie abgedeckt sind, werden durch die Gesetzgebung geregelt.

11. INFORMATIONEN ZUR SERIE

INSTALLATION

Datum der Installation

Adresse und Telefon-Nr.

Abgenommen (Name und Unterschrift des Kunden)

INSTALLATION

Organisation

Verkaufsdatum

Adresse und Telefon-Nr.

Händlerfirma

Durchgeführte Arbeiten (Name und Unterschrift)

Name des Verkäufers

ЗМІСТ

1. Вступ	67
1.1 Загальні положення	67
1.2 Виробник	67
1.3 Правила безпеки	67
2. Технічні дані	69
2.1 Габарити	69
2.2 Серія Pink	70
3. Упаковка продукту	71
4. Підготовка місця встановлення	72
5. Встановлення	72
5.1 Додаткове обладнання	73
6. Посібник з швидкого налаштування	75
7. Схема монтажу	80
8. Обслуговування	81
8.1 Технічне обслуговування	81
8.2 Відповідальність користувача	81
8.3 Сервіс та запасні частини	81
8.4 Утилізація	81
9. Усунення несправностей	82
10. Гарантія	84
11. Серійна інформація	85

1. ВСТУП

1.1 ЗАГАЛЬНІ ПОЛОЖЕННЯ

Установку фільтра повинен виконувати фахівець з відповідною кваліфікацією та досвідом. Діти віком від 8 років і старше, а також особи з обмеженими фізичними, сенсорними або розумовими здібностями, які не мають необхідних знань і досвіду для використання цього пристрою, можуть користуватися пом'якшувачем тільки під наглядом і з дотриманням зазначених правил безпеки, а також повинні розуміти пов'язані з цим небезпеки. Очищення та технічне обслуговування не повинні виконуватися дітьми без нагляду. Не дозволяйте дітям гратися з пристроєм!

Якщо пом'якшувач не використовується протягом тривалого періоду (наприклад, під час відпустки), переведіть його в режим байпасу і від'єднайте від водопровідної мережі. Для цього переведіть три крани в протилежне положення (як описано в розділі "Встановлення" цього посібника) або виконайте необхідні процедури для використання блоку Multiblock (залежно від того, який з них ви використовуєте).

Якщо установка не використовувалася протягом тривалого часу, ми рекомендуємо регенерувати пом'якшувач вручну відповідно до інструкцій, наведених у розділі 4.2. Захист від екстремальних температур: Не встановлюйте пом'якшувач, включаючи дренажні труби та переливні шланги, в місцях, де вони можуть піддаватися впливу температур нижче 5 °C або вище 40 °C.

1.2 ВИРОБНИК

ECOSOFT 22 BV
Leuvensesteenweg 633,
1930, Завентем,
Бельгія

ТОВ «НВО «ЕКОСОФТ»
вул. Покровська, 1ї,
08203, Ірпінь,
Україна

1.3 ПРАВИЛА БЕЗПЕКИ

Електробезпека: Рекомендується використовувати адаптер або акумулятор (додатково), що постачаються разом з обладнанням. Перед використанням пристрою перевірте сумісність технічних характеристик блоку живлення з технічними характеристиками місцевої електромережі.

Для підключення пом'якшувача води необхідно використовувати вхідну напругу 50 Гц, 230 В.



ЕЛЕКТРИЧНИЙ СТРУМ!

Небезпека для життя через ураження електричним струмом.

Робота з електрообладнанням дозволена тільки авторизованим сервісним центрам або кваліфікованим електрикам, які пройшли інструктаж.

1. ВСТУП



ДОТИК ДО СТРУМОВЕДУЧИХ ЧАСТИН МОЖЕ ПРИЗВЕСТИ ДО УРАЖЕННЯ ЕЛЕКТРИЧНИМ СТРУМОМ

При проведенні сервісних робіт з регулюючим клапаном пом'якшувача необхідно відключити електроживлення з розетки.

Шнур живлення не підлягає заміні. Якщо шнур живлення пошкоджений, прилад не можна використовувати. Якщо шнур живлення пошкоджений, зверніться за консультацією до кваліфікованого електрика. У разі відключення електроенергії під час регенерації переконайтеся, що стічні води зливаються в каналізацію. Тому **ОБОВ'ЯЗКОВО** під'єднайте переливний шланг і зливні труби пом'якшувача до відповідної дренажної/каналізаційної системи, щоб уникнути розливу води в приміщенні.

Попередження: Не використовуйте агресивні миючі засоби. Забруднені поверхні витирайте насухо вологою ганчіркою.

Технічне обслуговування. Під час виконання робіт з монтажу, технічного обслуговування та ремонту пом'якшувача необхідно ізолювати пристрій. Для продовження терміну служби пом'якшувача і підтримки оптимальної продуктивності необхідно регулярно проводити сервісні роботи. Ви можете дізнатися більше, звернувшись до найближчого сервісного центру партнера Ecosoft.



ТРУБОВОДИ В СИСТЕМАХ ПОМ'ЯКШЕННЯ ВОДИ ЗНАХОДЯТЬСЯ ПІД ТИСКОМ

Перед початком робіт на системах пом'якшення води необхідно скинути тиск у водопроводі.

Відкриття різьбових з'єднань або кранів може призвести до травми!

Несанкціоновані модифікації або зміни в конструкції системи можуть негативно вплинути на безпеку людей і роботу системи.

2. ТЕХНІЧНІ ДАНІ

2.1 ГАБАРИТИ

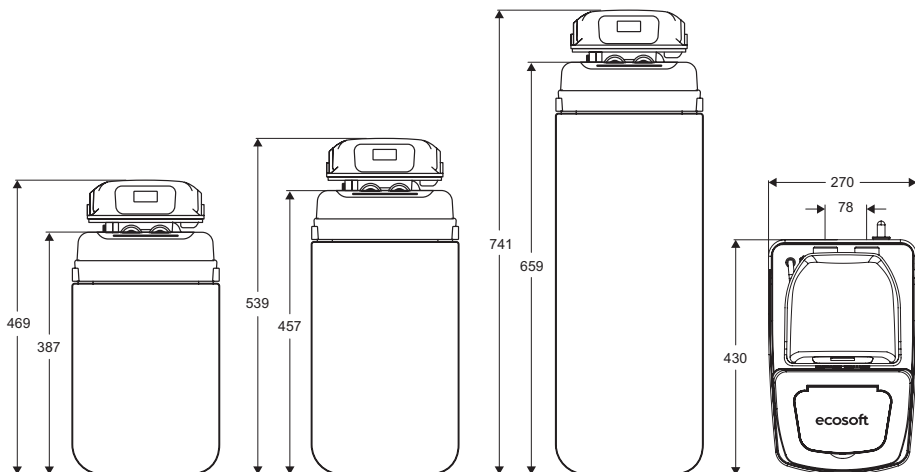

UKR

Розміри отворів регулюючого клапана (висота отвору, мм)

Модель	Вхід води	Вихід води	Зливний отвір	Сольова лінія
FU1013CABDV	1" M (540)	1" M (540)	¾" M (640)	¾" CF (640)
FU1016CABDV	1" M (970)	1" M (970)	¾" M (1070)	¾" CF (1070)
FU1024CABDV	1" M (970)	1" M (970)	¾" M (1070)	¾" CF (1070)

2. ТЕХНІЧНІ ДАНІ

2.2 СЕРІЯ PINK

Технічні характеристики:

Параметр	FU1013CABDV	FU1016CABDV	FU1024CABDV
Робоча/максимальна продуктивність, м ³ /год	1.0/1.2	1.3/1.5	1.6/1.8
Кількість смоли, л	10	15	20
Ресурс, м ³ (при жорсткості 5 мг-екв/л)	1.2	2.4	4
Використання солі на регенерацію, кг	1.2	1.8	2.4
Використання води на регенерацію (сکید на регенерацію), м ³	0.1	0.15	0.2
Середні показники змішування вхідної жорсткості, до м ³	0.3	0.4	0.5
Тривалість регенерації, хвилин		80-110	
Падіння тиску в робочому режимі, бар		0.5	
Тиск на вході, бар		2-6	
Вимоги до електрики		230 В, 50 Гц	
Споживана потужність, Вт		30	
З'єднання вхідних/вихідних труб		3/4"	
Ємність для зберігання солі, кг	16	20	29
Маса сухої системи, кг	14.2	15.3	23.7
Габаритні розміри, (Ширина × Глибина × Висота), мм	270 × 430 × 469	270 × 430 × 539	270 × 430 × 741

Обмеження на вхідну воду:

Твердість	5 мг-екв/л
Залізо	0.2 мг/л
Марганець	0.05 мг/л
Окиснюваність	5 мг/л O ₂
Рейтинг механічного очищення	100 мкм
Температура води	+4...+30 °C

3. УПАКОВКА ПРОДУКТУ

Пом'якшувач для води Ecosoft поставляється в комплекті з наступними деталями та блоками:

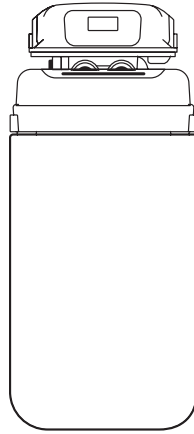

а) Корпусу пом'якшувача в зборі
(включає балон з іонообмінним матеріалом, регулюючий клапан Clack DV)

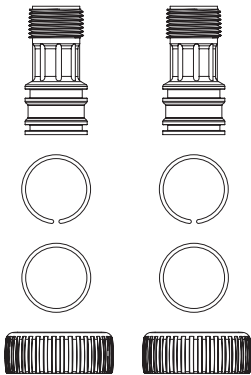

б) Комплект підключення

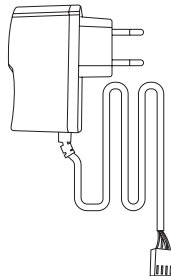

с) Блок живлення (ЕС)

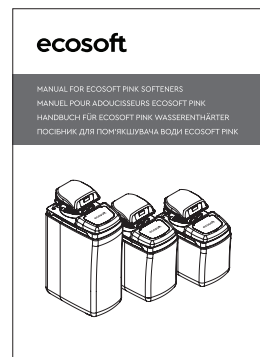

д) Посібник з експлуатації обладнання

4. ПІДГОТОВКА МІСЦЯ ВСТАНОВЛЕННЯ

- Місце встановлення повинно відповідати всім відповідним будівельним нормам і правилам. Водо- та електропостачання, а також умови навколишнього середовища повинні відповідати специфікаціям, наведеним у цьому посібнику.
- Під час підключення системи до інженерних мереж дотримуйтесь усіх місцевих сантехнічних та електричних норм і правил.
- Встановіть зворотний клапан при підключенні фільтра до водопроводу. Встановіть другий зворотний клапан після системи, щоб запобігти зворотному потоку.
- Частинки, такі як пісок, окалина або іржа, можуть пошкодити регульовальний клапан. Встановіть осадовий фільтр на вході.
- Оснастіть систему кранами для відбору проб і манометрами, як показано на схемі установки на стор. 16. Це допоможе в разі необхідності технічного обслуговування або усунення несправностей.
- Якщо після фільтра Ecosoft встановлений підкачувальний насос, встановіть клапан скидання вакууму, як показано на малюнку. Резервуари зі склопластику можуть вибухнути під дією від'ємного тиску.
- Якщо у вашій системі немає байпасного клапана, прокладіть байпасний трубопровід вздовж усієї системи. Це може знадобитися для діагностики та обслуговування..

5. ВСТАНОВЛЕННЯ

Якщо система була попередньо завантажена іонообмінними матеріалами, встановіть систему на місце установки, заповніть відсік для солі таблетованою сіллю, а потім виконайте тільки кроки 5 — 8, пропускаючи кроки 1 — 4. Якщо смола була доставлена в мішку, то виконайте всі наступні кроки.

- 1.** Від'єднайте гнучку трубку від входу розсолу на керувальному клапані. Зніміть клапан, відкрутивши його проти годинникової стрілки.
- 2.** Закрийте верхній кінець центральної труби заглушкою або ковпачком, щоб запобігти потраплянню смоли всередину труби. За допомогою лійки засипте смолу в балон. Під час завантаження балону тримайте центральну трубу вертикально. Якщо труба нахилилася, поверніть її у пряме вертикальне положення. Закінчивши, промийте різьбу отвору балону водою, щоб видалити застряглі в канавці частинки смоли.
- 3.** З'єднайте верхній дистриб'ютор з верхнім кінцем центральної труби, а потім вкрутіть керувальний клапан в отвір балону. Приєднайте вільний кінець трубки для розсолу назад до входу розсолу на керувальному клапані.
- 4.** Встановіть кабінет на місце встановлення. Відкрийте верхню кришку і заповніть відсік для солі таблетованою сіллю щонайменше наполовину.
- 5.** Підключіть зливну трубу до дренажного отвору з зовнішньою різьбою на керувальному клапані. Підведіть зливну трубу до дренажного отвору в підлозі або до гнізда самопливної зливної труби. Закріпіть кінець зливної труби над дренажним пристроєм з повітряним зазором не менше 1".
- 6.** Встановіть кутові підключення з трубною різьбою на вхідні та вихідні отвори керувального клапана та затягніть накидні гайки. Не піддавайте фітинги механічному навантаженню та не використовуйте їх як опору для труб. Підключіть систему до трубопроводу, не вмикаючи водопостачання. Не переплутайте вхідний і вихідний отвори. Вони позначені стрілками, що вказують напрямком.

5. ВСТАНОВЛЕННЯ

7. Зніміть передню кришку клапана, потягнувши за фіксатори з лівого та правого боку. Проведіть шнур живлення через направляючу в задній панелі клапана керування та підключіть його до гнізда 12 В змінного струму на платі. Увімкніть блок живлення в мережу, щоб увімкнути систему.

8. Запустіть ручну регенерацію системи. Пропустіть регенерацію до зворотного промивання, якщо це не 1-й крок послідовності. Коли керувальний клапан почне зворотну промивку, спочатку злегка ввімкніть подачу води з мережі. Повітря буде витіснитися з системи через дренажну лінію, поки балон наповнюється водою. Коли балон заповниться, вода почне стікати по зливному трубопроводу. У цей момент повністю відкрийте водопровід. Дайте системі завершити регенерацію, потім виконайте ще одну регенерацію вручну.

5.1 ДОДАТКОВЕ ОБЛАДНАННЯ

Системи пом'якшення можуть бути додатково обладнані байпасним клапаном Slack або Multiblock. Байпасний клапан Slack встановлюється безпосередньо на трубах вхідної та очищеної води і має 4 режими роботи, перелічені нижче:

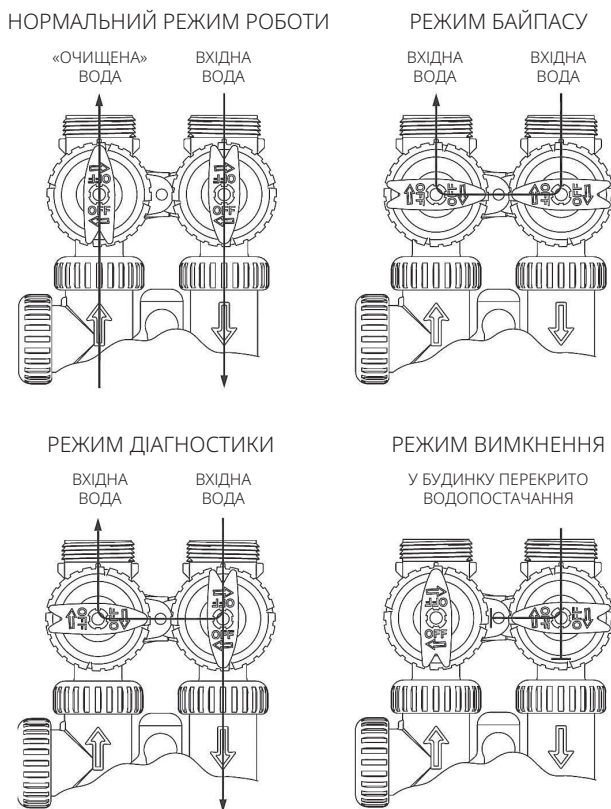

5. ВСТАНОВЛЕННЯ

Мультиблок виконує функцію байпасу, оснащений пробовідбірником і має 2 режими роботи:

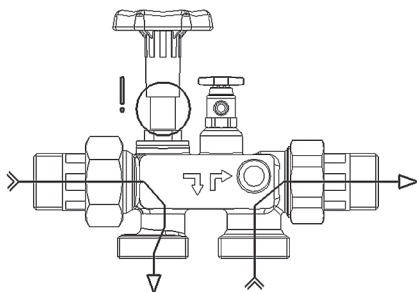

Відкрите положення — подача через пом'якшувач/систему захисту від накипу: ручка у ВЕРХНЬОМУ положенні

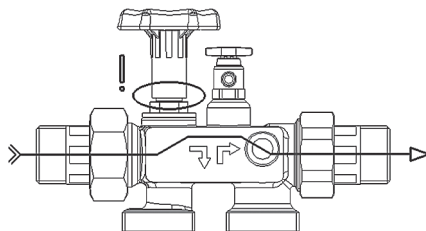

Байпасне положення — подача через пом'якшувач/систему захисту від накипу: ручка у нижньому положенні

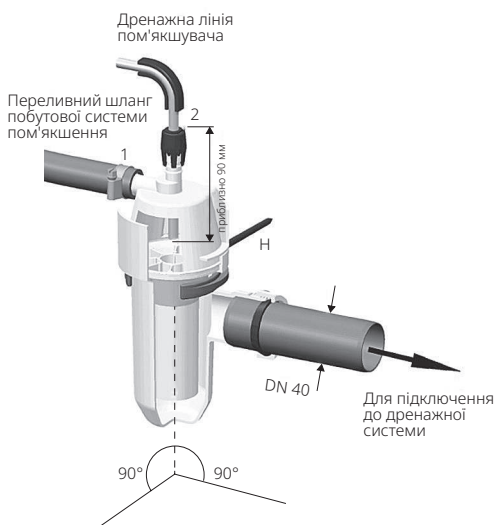

Встановіть фітінг переливного шланга **(1)** щонайменше на 20 мм нижче рівня запобіжного переливу побутової системи пом'якшення води. Закріпити вертикально за допомогою кронштейна **(H)**.

Підключіть шланг для змиву води з нахилом донизу до фітінга **(2)** і вставте його на глибину приблизно 90 мм.

Підключіть переливний шланг від резервуара для розсолу до фітінга **(1)** і зафіксуйте його хомутом.

Шланг для змиву і переливний шланг не повинні бути з'єднані і не повинні мати звуження в поперечному перерізі.

6. ПОСІБНИК З ШВИДКОГО НАЛАШТУВАННЯ

Після встановлення та увімкнення системи Ecosoft FU або FK встановіть мову дисплея, жорсткість води, поточний час та параметри регенерації в меню інсталятора на керуючому клапані.

Використовуйте кнопки ▲ та ▼ для зміни налаштувань; кнопку «NEXT» для збереження та переходу до наступного кроку; кнопку «CLOCK» для збереження та виходу з меню; кнопку «REGEN» для повернення на один крок назад.

STEP 1I

Щоб продовжити, утримуйте кнопки «NEXT» та ▲ одночасно протягом 3 секунд.



STEP 2I

КРОК 2I. Жорсткість: Встановіть величину жорсткості у вигляді карбонату кальцію на PPM, використовуючи ▼ або ▲.

Натисніть «NEXT», щоб перейти до **кроку 4I**.

Натисніть «REGEN», щоб вийти з налаштувань дисплея інсталятора

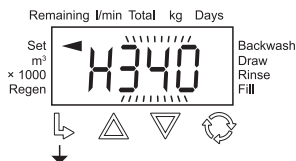

STEP 3I

КРОК 3I. Жорсткість підмішуваної води (PPM):

Якщо вкляпані встановлений клапан підмісу, необхідно встановити жорсткість води. Діапазон налаштувань завжди менший, ніж на **кроці 2I**.

Цей екран з'являється, тільки якщо для **кроку 4S** встановлено значення gES. Натисніть «NEXT», щоб перейти до **кроку 4I**. Натисніть «REGEN», щоб повернутися до попереднього кроку.

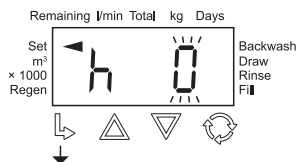

STEP 4I

КРОК 4I. Встановіть Day Override на 1 – 28 днів або OFF за допомогою ▲ або ▼. Натисніть «NEXT», щоб перейти до **кроку 5I**. Натисніть «REGEN», щоб повернутися до попереднього кроку.

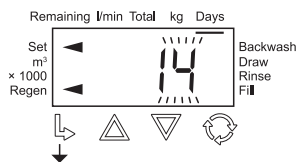

6. ПОСІБНИК З ШВИДКОГО НАЛАШТУВАННЯ

КРОК 5I. Час регенерації, година: встановіть час (годину) для регенерації на сайті ▲ або ▼. Час за замовчуванням — 2:00 ночі. На цьому дисплеї відобразиться 0, якщо **Крок 4S** або **Крок 3F** налаштовано на 0.

Натисніть «NEXT», щоб перейти до **Кроку 6I**.
Натисніть «REGEN», щоб повернутися до попереднього кроку.

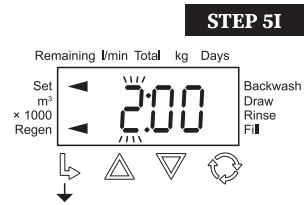

КРОК 6I. Час регенерації, хвилини: Встановіть час (хвилини) для регенерації за допомогою ▲ або ▼. Час за замовчуванням — 2:00 ночі. Цей індикатор не з'являється, якщо для **Кроку 4S** або **Кроку 3F** встановлено значення 0.

Натисніть «NEXT», щоб перейти до **Кроку 7I**.
Натисніть «REGEN», щоб повернутися до попереднього кроку.

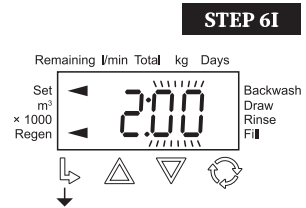

КРОК 7I. Робота підсвічування: Встановіть нормальну активність підсвічування РК- дисплея за допомогою ▲ або ▼. Якщо встановлено значення:

- Увімкнено, підсвічування горить постійно.
- Off1, підсвічування вимикається через 5 хвилин бездіяльності.
- Вимкнено 2 + л/хв, підсвічування вимикається через 5 хвилин бездіяльності, крім випадків виявлення потоку води.

Натисніть «NEXT», щоб вийти з налаштувань інсталюатора. Натисніть «REGEN», щоб повернутися до попереднього кроку.

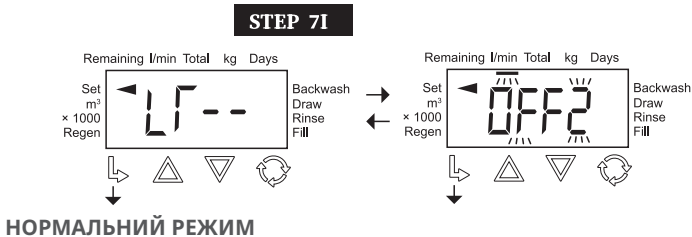

6. ПОСІБНИК З ШВИДКОГО НАЛАШТУВАННЯ

Щоб змінити заводські налаштування, натисніть одночасно кнопки ▼ і «NEXT».

Використовуйте кнопки ▲ та ▼ для зміни налаштувань; кнопку «NEXT» для збереження та переходу до наступного кроку; кнопку «CLOCK» для збереження та виходу з меню; кнопку «REGEN» для повернення на один крок назад.

Для продовження натисніть і утримуйте одночасно кнопки «NEXT» та ▼ на 3 секунди.

STEP 1S

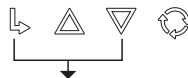

STEP 2S

КРОК 2S. Встановіть тип системи на SOFT за допомогою ▲ або ▼. Натисніть «NEXT», щоб перейти до **Кроку 3S**. Натисніть «REGEN», щоб вийти з налаштування штатної системи.

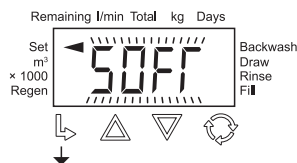

КРОК 3S. Виберіть Одиницю твердості на сайті ▲ або ▼.

Якщо значення налаштований на:

- P, одиницею виміру буде PPM.
- FH, одиницею виміру буде °fH.
- dH, одиницею виміру буде °dH.

Натисніть «NEXT», щоб перейти до **Кроку 4S**. Натисніть «REGEN», щоб повернутися до попереднього кроку.

STEP 3S

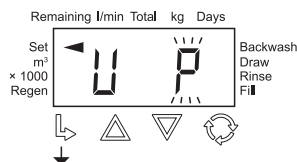

КРОК 4S. Виберіть тип регенерації на сайті ▲ або ▼.

Якщо встановлено значення:

- rES, регенерація буде затримуватися зі змінним запасом до часу доби, встановленого на **Кроці 5I** та **Кроці 6I**.
- dELY, регенерація буде відкладена до часу доби, встановленого на **Кроках 5I** та **6I**.
- на 0, регенерація відбудеться негайно, коли залишкова ємність досягне нуля.

Натисніть «NEXT», щоб перейти до **Кроку 5S**.

Натисніть «REGEN», щоб повернутися до попереднього кроку.

STEP 4S

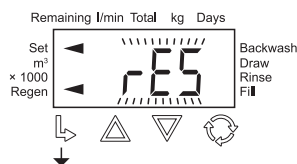

6. ПОСІБНИК З ШВИДКОГО НАЛАШТУВАННЯ

КРОК 5S. Якщо Крок 4S

встановлено на rES, налаштуйте іонну ємність за допомогою ▲ або ▼.

Якщо для **Кроку 4S** встановлено значення dELY або 0, встановіть значення Volume Capacity (Об'єм). Об'ємну потужність можна встановити в діапазоні від 0,02 м³ до 5700 м³ або вимкнути.

Натисніть «NEXT», щоб перейти до **Кроку 6S**.

Натисніть «REGEN» для повернення до попереднього кроку.

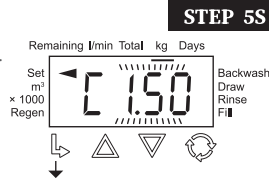

STEP 5S

Налаштування	Одиниці
PPM	кг CaCO ₃
dH або FH	М ³

КРОК 6S. Встановіть тип заповнення на POST або PrE за допомогою ▲ або ▼. Натисніть «NEXT», щоб перейти до **Кроку 7S**. Натисніть «REGEN», щоб повернутися до попереднього кроку.

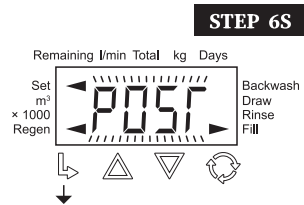

КРОК 7S. Встановіть тип регенерату на dn або UP за допомогою ▲ або ▼. Натисніть «NEXT», щоб перейти до **Кроку 8S**. Натисніть «REGEN», щоб повернутися до попереднього кроку.

Примітка: Наступні дисплеї можуть відрізнятися залежно від типу системи та типу заповнення. Для отримання додаткової інформації див. розділ «Функція регулювального клапана та цикли роботи».

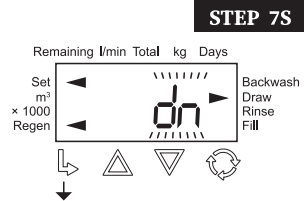

КРОК 8S. Встановіть тривалість зворотного промивання від 1 до 95 хвилин або вимкніть за допомогою ▲ або ▼. Натисніть «NEXT», щоб перейти до **Кроку 9S**. Натисніть «REGEN», щоб повернутися до попереднього кроку.

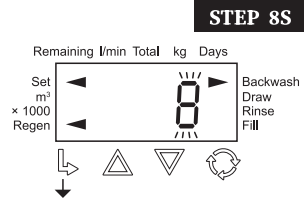

КРОК 9S. Встановіть тривалість витягування регенерату на 1 – 180 хвилин або ВИМКНЕНО за допомогою ▲ або ▼. Натисніть «NEXT», щоб перейти до **Кроку 10S**. Натисніть «REGEN», щоб повернутися до попередній крок.

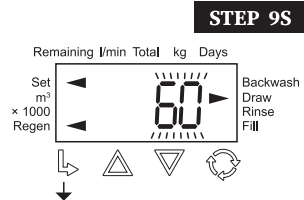

6. ПОСІБНИК З ШВИДКОГО НАЛАШТУВАННЯ

КРОК 10S. Встановіть тривалість другого промивання на 1 – 95 хвилин або ВИМКНЕНО за допомогою ▲ або ▼. Натисніть «NEXT», щоб перейти до **Кроку 11S**. Натисніть «REGEN», щоб повернутися до попереднього кроку.

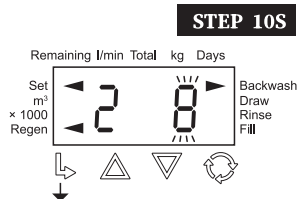

КРОК 11S. Встановіть тривалість ополіскування на 1 – 95 хвилин або ВИМКНЕНО за допомогою ▲ або ▼. Натисніть «NEXT», щоб перейти до **Кроку 12S**. Натисніть «REGEN», щоб повернутися до попереднього кроку.

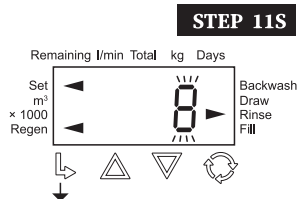

КРОК 12S. Встановіть довжину заповнення 0,05 – 90,0 кг NaCl або OFF за допомогою ▲ або ▼. Натисніть «NEXT», щоб вийти з налаштування системи пом'якшувача штатної комплектації. Натисніть «REGEN», щоб повернутися до попереднього кроку.

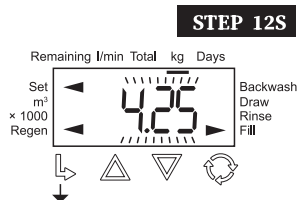

**ПОВЕРНЕННЯ
ДО НОРМАЛЬНОГО
РЕЖИМУ**

7. СХЕМА МОНТАЖУ

Компактний пом'якшувач води

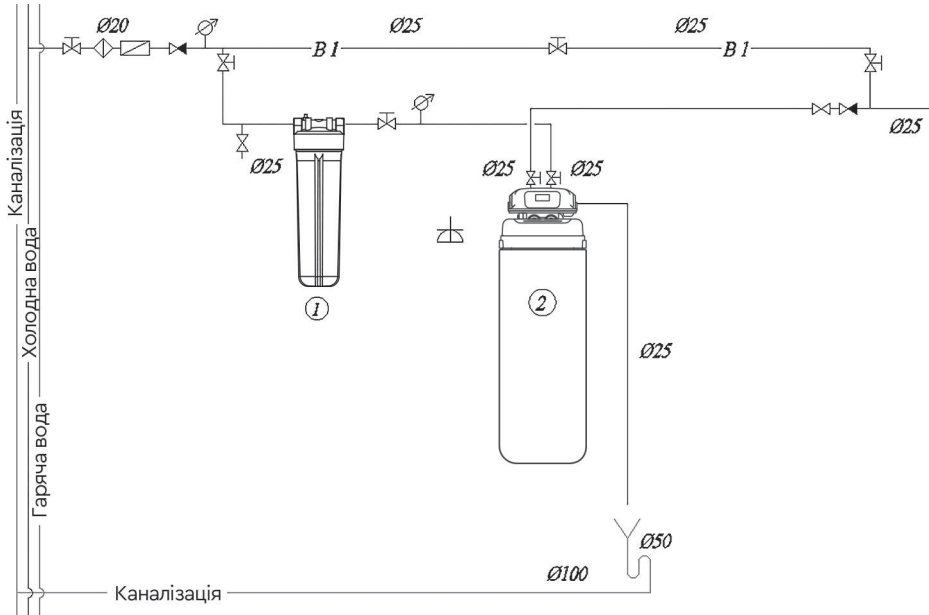

8. ОБСЛУГОВУВАННЯ

8.1 ТЕХНІЧНЕ ОБСЛУГОВУВАННЯ

Для забезпечення належної роботи пом'якшувача користувач повинен регулярно проводити наступні перевірки: Перевірте наявність солі і при необхідності додайте її. Перевіряйте жорсткість води: жорсткість питної води і жорсткість змішаної води слід перевіряти не рідше 2 разів на рік, при необхідності слід відрегулювати жорсткість змішаної води (див. розділ «Встановлення»).

Перевірте герметичність, проведіть візуальний огляд: перевірте на предмет можливого протікання всіх з'єднань і трубопроводів. Перевіряти чистоту ємності для зберігання солі і фізіологічного розчину 1 раз на 2 місяці, при необхідності очищати і промивати чистою водою.

Зазначені терміни рекомендованих перевірок є мінімальними і повинні бути скориговані в залежності від умов експлуатації.

8.2 ВІДПОВІДАЛЬНІСТЬ КОРИСТУВАЧА

Будь-яке технічне обладнання потребує регулярного обслуговування.

Постійно контролюйте якість і рівень пом'якшеної напірної води. Якщо якість води змінилася, змініть налаштування параметрів. За необхідності зверніться до фахівця.

Регулярні перевірки з боку оператора є гарантією нормального функціонування пристрою. Пом'якшувач води слід регулярно перевіряти на відповідність умовам його експлуатації..

Частота перевірок, що виконуються користувачем:

Після використання: додати сіль для регенерації.

2 рази на рік: перевіряти тиск.

2 рази на рік: перевіряти якість води.

1 раз на рік: очищайте резервуар для солі.

8.3 СЕРВІС ТА ЗАПАСНІ ЧАСТИНИ

Для забезпечення бездоганної роботи установки та виконання гарантійних зобов'язань необхідно замінювати деталі, що зношуються, в зазначений період технічного обслуговування. Технічне обслуговування пом'якшувача рекомендується проводити один раз на рік.

Заміну швидкозношуваних деталей може виконувати тільки кваліфікований персонал (фахівці водопостачальної або сервісної організації).

Ми рекомендуємо укласти договір на обслуговування з нашим сервісним відділом.

Очищення: не використовуйте спирт для очищення або миючі засоби на спиртовій основі, щоб уникнути пошкодження поверхонь пластикових деталей.

8.4 УТИЛІЗАЦІЯ

Після закінчення терміну служби установки зверніться до Ecosoft Service для організації заміни пом'якшувача. Утилізація пом'якшувача і всіх електричних частин здійснюється тільки в спеціалізованих центрах утилізації.

9. УСУНЕННЯ НЕСПРАВНОСТЕЙ

Проблема	Причина	Рішення
1. Зменшення продуктивності	Зниження тиску водопостачання	Підвищення тиску водопостачання
	Засмічення фільтруючого шару	Див. пункт 3
	Засмічення зливної лінії	Очистіть зливну лінію
	Забитий керувальний клапан	Перевірте та очистіть регулювальний клапан
	Збій роботи NHWP/MAV (якщо використовується)	Перевірте та відремонтуйте клапан з електроприводом
2. Погіршення якості очищеної води	Неправильний хімічний аналіз води	Виконайте ще один тест, використовуючи свіжоприготовані реагенти
	Змінився хімічний склад водопровідної води	Зробіть новий аналіз чека і в разі виявлення змін зверніться до дилера
	Байпасний клапан переведено в режим байпасу	Поверніть байпасний клапан у робоче положення
	Пошкоджено центральну трубку або ущільнення	Розберіть фільтр, огляньте та за потреби замініть або змастіть труби та ущільнення
	Засмічення фільтруючого шару	Див. пункт 3
	Втрата фільтруючого матеріалу	Див. пункт 4
	Неправильна регенерація фільтра	Див. пункт 6
3. Засмічення фільтруючого шару	Витік сирій води всередині керувального клапана	Розберіть регулювальний клапан, огляньте та за потреби замініть або змастіть ущільнення
	Недостатня швидкість потоку зворотного промивання	Перевірте швидкість потоку зворотного промивання. Якщо тиск подачі в межах норми, а швидкість потоку недостатня, перевірте і очистіть регулятор потоку зливної лінії або замініть його, якщо необхідно.
	Недостатня стадія зворотного промивання	Збільшити тривалість етапу зворотного промивання
	Забитий верхній дистриб'ютор	Очищення верхнього дистриб'ютора
4. Потрапляння фільтруючого матеріалу	Надмірна витрата води для зворотного промивання	Виміряйте швидкість потоку зворотного промивання. Якщо тиск подачі в нормі, а витрата перевищує норму, розгляньте можливість заміни регулятора витрати на зливній лінії
	Фільтруючий матеріал захоплюється і виводиться під час зворотного промивання	За потреби замініть верхній дистриб'ютор
	Фільтрувальний матеріал захоплюється і вивантажується під час обслуговування	За потреби замініть нижній дистриб'ютор

9. УСУНЕННЯ НЕСПРАВНОСТЕЙ

Проблема	Причина	Рішення
5. Система не регенерується	Відсутність електроенергії	Перевірте джерело живлення
	Відсутність/недостатня кількість солі в розсолі	Перевірте кількість солі в ємності для розсолу і додайте сіль, якщо потрібно
	Розсіл не всмоктується під час регенерації, або всмоктується не весь розсіл	Див. пункт 6
	Клапан керування вийшов з ладу або були змінені налаштування	Перевірте керувальний клапан і його налаштування (див. інструкцію до регулювального клапана)
	Бак для розсолу не заповнюється або заповнюється недостатньою кількістю води	Див. пункт 7
6. Під час регенерації розсіл не буде відбиратися або не весь розсіл витягнеться	Низький тиск водопостачання	Перевірка тиску води в системі водопостачання
	Засмічення інжектора або трубки розсолу	Очистіть інжектор розсолу та/або трубку розсолу
	Забита корзина або кристали солі на кульці повітряного зворотного клапана	Очистіть кошик та/або кульку повітряного зворотного клапана
	Високий перепад тиску на фільтрі (засмічення регулюючого клапана, розподільників або фільтруючого матеріалу)	Див. пункти 1 і 4
	Повітря потрапляє через негерметичність лінії розсолу	Перевірте герметичність зливної лінії
	Змінено налаштування керувального клапана	Збільшити тривалість стадії розсолу
7. Бак для розсолу не наповнюється або наповнюється менше води, ніж потрібно	Низький тиск водопостачання	Перевірте тиск подачі води
	Засмічення інжектора або трубки розсолу	Очистіть інжектор розсолу та/або трубку розсолу
	Застягнута кулька в повітряному зворотному клапані	Очистіть повітряний зворотний клапан
	Змінено налаштування керувального клапана	Перевірте тривалість поповнення розсолу в баку та за потреби відкоригуйте
8. Надлишкове використання солі на регенерацію	Змінено налаштування регулюючого клапана	Зменшіть кількість солі на регенерацію в налаштуваннях керувального клапана
	Бак для розсолу заповнений надлишком води	Див. пункт 9
9. Розсолний бак заповнюється надлишком води	Високий тиск у магістралі	Перевірте тиск води. При необхідності встановити регулятор тиску
	Змінено налаштування керувального клапана	Перевірте тривалість заповнення розсолу в резервуарі та за потреби відкоригуйте

10. ГАРАНТІЯ

ГАРАНТІЙНІ ЗОБОВ'ЯЗАННЯ

Гарантійний термін експлуатації системи очищення води становить 12 місяців і відраховується від дня продажу системи через роздрібну мережу (якщо інше не зазначено в гарантійному талоні на виріб).

Виробник гарантує, що дана система очищення води не містить виробничих дефектів і що такі дефекти не будуть виявлені протягом гарантійного терміну, зазначеного в гарантійному талоні, з моменту продажу зі складу виробника або роздрібної мережі, в разі, якщо система очищення встановлена і експлуатується відповідно до технічних вимог і умов експлуатації. Перед початком експлуатації системи очищення води обов'язково ознайомтеся з інструкцією по підключенню та експлуатації системи очищення води та умовами гарантійних зобов'язань.

Уважно перевірте зовнішній вигляд системи очищення води та її комплектність. Усі претензії щодо зовнішнього вигляду та комплектності пред'являйте продавцю після отримання товару.

Ми залишаємо за собою право вносити зміни в конструкцію, конфігурацію або технологію виробництва, такі зміни не накладають зобов'язань щодо заміни або поліпшення раніше випущених продуктів.

Гарантійний талон дійсний лише за умови правильного зазначення моделі, дати продажу та чітких печаток продавця.

Претензії споживача, відповідно до чинного законодавства, можуть бути пред'явлені протягом гарантійного терміну експлуатації, за умови, що дефекти системи водоочищення виникли не в результаті:

- недотримання умов експлуатації та зберігання систем, зазначених в інструкції з підключення та експлуатації системи;
- внаслідок пошкодження під час транспортування, неправильного встановлення, недбалого або неправильного використання, підключення до мережі живлення, напруга якої не відповідає зазначеній в інструкції з експлуатації, недотримання інструкцій з підключення та експлуатації, що додаються до приладу;
- експлуатація з неусунутими дефектами, або з дефектами, що виникли в результаті обслуговування або ремонту особами або організаціями, які не є представниками авторизованого сервісного центру;
- незалежні від виробника причини, такі як: перепади напруги в електромережі, природні явища та стихійні лиха, пожежа, потрапляння всередину виробу сторонніх предметів (рідин) або інших речовин;
- зовнішні та внутрішні забруднення, подряпини, тріщини, синці, потертості та інші механічні пошкодження, що виникли під час експлуатації;
- зміна конструкції або несанкціоноване розкриття вузлів системи, при зміні серійного номера виробу або дати виготовлення;
- несвоєчасної заміни елементів, терміни якої вказані в інструкції з підключення та експлуатації, а також при використанні змінних елементів інших виробників.

10. ГАРАНТІЯ

ГАРАНТІЙНІ ЗОБОВ'ЯЗАННЯ

Гарантійні зобов'язання не поширюються на:

- змінні елементи (картриджі, мембрана зворотного осмосу, вугільний постфільтр, мінералізований та інші змінні елементи, якими може бути укомплектована система) та ущільнювальні кільця;
- компоненти, які потребують заміни в результаті їх зносу;
- види робіт, такі як налагодження, чистка, заміна витратних матеріалів та інший догляд за системами очищення води, передбачені інструкцією з підключення та експлуатації виробу.

Виробник не несе відповідальності за будь-які пошкодження або будь-яку іншу шкоду, включаючи упущену вигоду, що виникла випадково або в результаті використання або неможливості використання цього виробу. Матеріальна відповідальність Виробника за цією Гарантією не може перевищувати вартості системи водопідготовки.

У разі самостійного підключення системи виробник не несе відповідальності і не приймає претензії, які можуть бути викликані неправильним підключенням і некоректною роботою системи в цілому. Перелік авторизованих сервісних центрів вказано на сайті <https://ecosoft.ua/contacts/>

Всі претензії щодо якості води, смаку, запаху та інших властивостей води, очищеної за допомогою систем водопідготовки, приймаються тільки при наявності підтверджуючого протоколу аналізу, виконаного дослідницькою акредитованою лабораторією відповідно до стандарту ISO 17025.

Випадки, на які не поширюється дія цієї Гарантії, регулюються законодавством.

11. СЕРІЙНА ІНФОРМАЦІЯ

ВСТАНОВЛЕННЯ

Дата встановлення

Адреса та телефон

Прийнято (ім'я та підпис замовника)

ІНСТАЛЯТОР

Адреса та телефон

Дата продажу

Організації

Дилерська компанія

Виконані роботи (ім'я та підпис)

Продавець

SPIS TREŚCI

1. Wprowadzenie	87
1.1 Postanowienia ogólne	87
1.2 Producent	87
1.3 Zasady bezpieczeństwa	87
2. Dane techniczne	89
2.1 Wymiary	89
2.2 Seria Pink	90
3. Opakowanie produktu	91
4. Przygotowanie miejsca instalacji	92
5. Instalacja	92
5.1 Wyposażenie opcjonalne	93
6. Skrócona instrukcja konfiguracji	95
7. Schemat instalacji	100
8. Serwis	101
8.1 Konserwacja	101
8.2 Odpowiedzialność użytkownika	101
8.3 Serwis i części zamienne	101
8.4 Utylizacja	101
9. Rozwiązywanie problemów	102
10. Gwarancja	104
11. Informacje seryjne	105

1. WPROWADZENIE

1.1 POSTANOWIENIA OGÓLNE

Instalacja filtra powinna być przeprowadzona przez specjalistę posiadającego odpowiednie kwalifikacje i doświadczenie. Dzieci w wieku 8 lat i starsze, a także osoby o ograniczonych zdolnościach fizycznych, sensorycznych lub umysłowych, którym brakuje wiedzy i doświadczenia niezbędnego do korzystania z tego urządzenia, mogą używać zmiękczacza wyłącznie pod nadzorem i zgodnie z określonymi zasadami bezpieczeństwa oraz muszą rozumieć związane z tym zagrożenia. Czyszczenie i konserwacja nie mogą być wykonywane przez dzieci bez nadzoru. Nie pozwalać dzieciom na zabawę urządzeniem!

Jeśli zmiękczacze nie jest używany przez dłuższy czas (np. podczas wakacji), należy przełączyć go w tryb obejścia i odłączyć od sieci wodociągowej. W tym celu należy przestawić trzy kurki w przeciwne położenie (zgodnie z opisem w sekcji instalacji niniejszej instrukcji); lub wykonać procedury niezbędne do korzystania z bloku Multiblock (w zależności od używanego bloku).

Jeśli instalacja nie była używana przez dłuższy czas, zalecamy ręczną regenerację zmiękczacza zgodnie z instrukcjami podanymi w sekcji 4.2. Ochrona przed ekstremalnymi temperaturami: Nie należy instalować zmiękczacza, w tym rur odpływowych i węży przelewowych, w miejscach, w których mogą być one narażone na działanie temperatur poniżej 5 °C lub powyżej 40 °C.

1.2 PRODUCENT

ECOSOFT 22 BV
Leuvensesteenweg 633,
1930, Zaventem, Belgia

ECOSOFT SPC LTD
1i, Pokrovska Str.,
08203, Irpin, Ukraina

1.3 ZASADY BEZPIECZEŃSTWA

Bezpieczeństwo elektryczne: Zaleca się korzystanie z zasilacza lub akumulatora (opcjonalnie) dostarczonego wraz z urządzeniem. Przed użyciem urządzenia należy sprawdzić zgodność parametrów technicznych zasilacza z parametrami lokalnej sieci zasilania.

Do podłączenia zmiękczacza wody należy użyć napięcia wejściowego 50 Hz, 230 V.



PORAŻENIE PRĄDEM!

Ryzyko śmiertelnego porażenia prądem!

Prace z urządzeniami elektrycznymi mogą być wykonywane wyłącznie przez autoryzowane centra serwisowe lub wykwalifikowanych elektryków, którzy zostali odpowiednio poinstruowani.

1. WPROWADZENIE



DOTKNIĘCIE CZĘŚCI POD NAPIĘCIEM MOŻE SPOWODOWAĆ PORAŻENIE PRĄDEM

Podczas wykonywania prac serwisowych przy głowicy sterującej zmiękczacza należy wyłączyć zasilanie z gniazdka.

Przewodu zasilającego nie można wymienić. Jeśli przewód zasilający jest uszkodzony, urządzenie nie powinno być używane. Jeśli przewód zasilający jest uszkodzony, należy skonsultować się z wykwalifikowanym elektrykiem. W przypadku przerwy w zasilaniu podczas regeneracji należy zapewnić odprowadzanie ścieków do odpływu. Należy więc pamiętać o podłączeniu węża przelewowego i rur spustowych zmiękczacza do odpowiedniego systemu odpływowego/kanalizacyjnego, aby uniknąć rozlania wody w pomieszczeniu.

Ostrzeżenie: Nie używać agresywnych detergentów. Zanieczyszczone powierzchnie należy przecierać suchą, wilgotną szmatką.

Konserwacja. Podczas instalacji, konserwacji i naprawy zmiękczacza należy odizolować urządzenie. Aby przedłużyć żywotność zmiękczacza i utrzymać optymalną wydajność, konieczne jest regularne przeprowadzanie prac serwisowych. Więcej informacji można uzyskać, kontaktując się z najbliższym partnerskim centrum serwisowym Ecosoft.



RUROCIĄGI W SYSTEMACH ZMIĘKCZANIA WODY SĄ POD CIŚNIENIEM.

Przed rozpoczęciem prac nad systemami zmiękczenia wody konieczne jest uwolnienie ciśnienia w sieci wodociągowej.

Otwieranie połączeń gwintowanych lub kranów może spowodować obrażenia!

Nieautoryzowane modyfikacje lub zmiany w projekcie systemu mogą negatywnie wpłynąć na bezpieczeństwo osób i działanie systemu.

2. DANE TECHNICZNE

2.1 WYMIARY

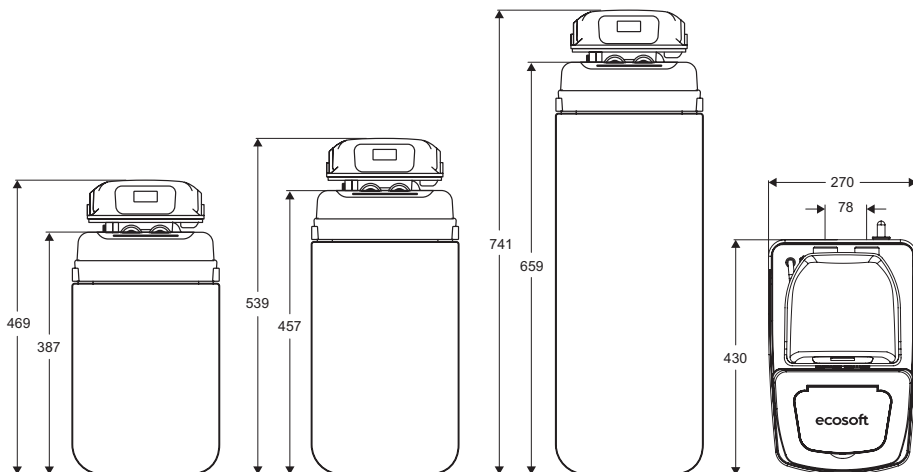

PL

Rozmiary portów głowicy sterującej (wysokość portu, mm)

Model	Woda wlotowa	Wylot wody	Wylot spustowy	Solanka Wlot
FU1013CABDV	1" M (540)	1" M (540)	3/4" M (640)	3/8" CF (640)
FU1016CABDV	1" M (970)	1" M (970)	3/4" M (1070)	3/8" CF (1070)
FU1024CABDV	1" M (970)	1" M (970)	3/4" M (1070)	3/8" CF (1070)

2. DANE TECHNICZNE

2.2 SERIA PINK

Dane techniczne:

Parametr	FU1013CABDVUPBT	FU1016CABDVUPBT	FU1024CABDVUPBT
Przepływ roboczy/maksymalny, m ³ /h	1.0/1.2	1.3/1.5	1.6/1.8
Ilość mediów, L	10	15	20
Pojemność, m ³ 250 mg/l CaCO ₃ twardość na wlocie	1.2	2.4	4
Zużycie soli na regenerację, kg	1.2	1.8	2.4
Zużycie wody na regenerację (zrzut na regenerację), m ³	0.1	0.15	0.2
Średnia wydajność mieszania sztywności wejściowej, do m ³	0.3	0.4	0.5
Czas trwania regeneracji, minuty	80-110		
Spadek ciśnienia w trybie serwisowym, bar	0.5		
Ciśnienie wlotowe, bar	2-6		
Wymagania elektryczne	230 V, 50 Гц		
Pobór mocy, W	30		
Połączenia rur wlotowych/ wylotowych	3/4"		
Waga w stanie suchym, kg	16	20	29
Маса сухої системи, кг	14.2	15.3	23.7
Wymiary całkowite, (szerokość × głębokość × wysokość), mm	270 x 430 x 469	270 x 430 x 539	270 x 430 x 741

Ograniczenia wody wpływającej:

Twardość	750 mg/L CaCO ₃
Żelazo	0.2 мг/л
Mangan	0.05 мг/л
Chemiczne zapotrzebowanie tlenu	5 мг/л O ₂
Filtr wstępny osadów	100 мкм
Temperatura wody	+4...+30 °C

3. OPAKOWANIE PRODUKTU

Zmiękc zacz wody Ecosoft jest dostarczany w zestawie z następującymi częściami i blokami:

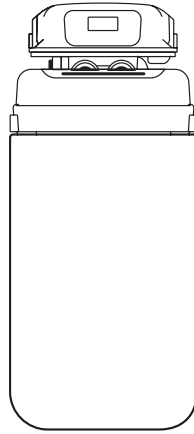

a) Zespół korpusu zmiękc zacza
(zawiera zbiornik ciśnieniowy z mediami w środku, głowica sterująca Clack DV)

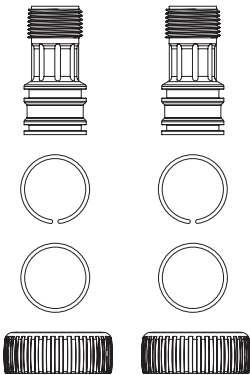

b) Zestaw przyłączeniowy

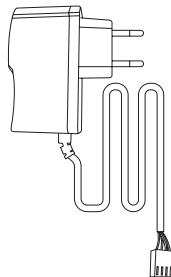

c) Zasilacz do podłączenia
do sieci energetycznych
(UE)

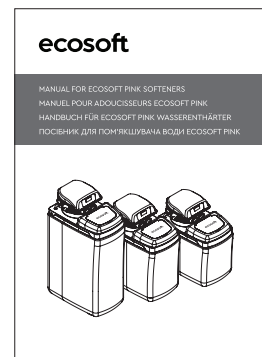

d) Instrukcja obsługi
sprzętu

4. PRZYGOTOWANIE MIEJSCA INSTALACJI

- Obszar instalacji musi spełniać wszystkie odpowiednie przepisy budowlane. Zasilanie w wodę i energię elektryczną oraz warunki otoczenia muszą spełniać wymagania niniejszej instrukcji.
- Podczas podłączania systemu do mediów należy przestrzegać wszystkich lokalnych przepisów dotyczących instalacji wodno-kanalizacyjnych i elektrycznych.
- Zainstaluj zawór zwrotny podczas podłączania filtra do sieci wodociągowej. Zainstaluj drugi zawór zwrotny za systemem, aby zapobiec przepływowi zrotnemu.
- Cząsteczki takie jak piasek, kamień lub rdza mogą uszkodzić głowicę. Zainstaluj filtr osadów w punkcie wejścia.
- System należy wyposażyć w zawory do pobierania próbek i manometry, jak pokazano na schemacie instalacji na str. 16. Pomoże to w razie konieczności konserwacji lub rozwiązywania problemów.
- Jeśli za filtrem Ecosoft znajduje się pompa wspomagająca, należy zainstalować próżniowy zawór nadmiarowy, jak pokazano na rysunku. Zbiorniki FRP mogą implodować pod wpływem podciśnienia.
- Jeśli system nie zawiera zespołu zaworu obejściowego, należy zainstalować rurociąg obejściowy wzdłuż całego systemu. Może to być konieczne do diagnostyki i konserwacji.

5. INSTALACJA

Jeśli urządzenie zostało dostarczone z fabrycznie załadowanym złożem, należy umieścić go w miejscu instalacji, wypełnić komorę na sól granulatem soli, a następnie wykonać tylko kroki "5 - 8" procedury, pomijając kroki "1 - 4". Jeśli żywica została dostarczona w worku, należy wykonać wszystkie poniższe kroki.

- 1.** Odłącz elastyczny przewód od wlotu czynnika sterującego. Zdemontuj głowicę, przykręcając ją w kierunku przeciwnym do ruchu wskazówek zegara.
- 2.** Umieść korek lub zaślepkę na górnym końcu rury pionowej, aby zapobiec przedostawaniu się mediów do wnętrza rury. Wsyp złożo do zbiornika za pomocą lejka. Podczas napełniania zbiornika należy utrzymywać rurę pionową w pozycji pionowej. Jeśli rura przechyli się, przywróć ją do pozycji pionowej. Po zakończeniu przepłucz gwint otworu zbiornika wodą, aby usunąć wszelkie perełki medium, które utknęły w worku.
- 3.** Połącz górny rozdzielacz z górnym końcem rury pionowej, a następnie wkręć głowicę sterującą w otwór zbiornika. Odłącz wolny koniec rurki solanki z powrotem do wlotu solanki głowicy sterującej.
- 4.** Umieść urządzenie w miejscu instalacji. Otwórz górną pokrywę i napełnij komorę na sól granulatem soli zmiękczającej co najmniej do połowy.
- 5.** Poprowadź rurę spustową do otworu odpływowego w podłodze lub do gniazda odpływu grawitacyjnego. Zabezpiecz koniec rury spustowej nad urządzeniem odbiorczym, zachowując co najmniej 1" szczelinę powietrzną.
- 6.** Zamontować adaptory kolankowe z gwintem rurowym do portów wejściowych i wyjściowych głowicy sterującej i dokręć nakrętki łączące. Nie należy obciążać mechanicznie złączek ani używać ich do podpierania rur. Podłącz system do sieci wodociągowej i dalszych przewodów

5. ВСТАНОВЛЕННЯ

rurowych bez włączania zasilania wodą. Nie należy mylić portów wejścia i wyjścia. Są one oznaczone strzałkami kierunkowymi.

7. Zdejmij panel przedni, pociągając za zaczep y b lokujące po lewej i prawej stronie. Przeprowadź przewód asilający przez rowadnicę przewodu w p ły ci e tylne j g łowicy sterującej i podłącz go do gniazda 12 VAC na płycie sterującej. Podłącz zasilacz do sieci, aby włączyć system.

8. Rozpocznij ręczną regenerację systemu. Przewiń regenerację do etapu płukania wstecznego, jeśli nie jest to pierwszy krok sekwencji. Gdy zawór r s terujący rozpocznie płukanie wsteczne, należy najpierw lekko włączyć dopływ wody z sieci. Powietrze zostanie usunięte z systemu przez przewód spustowy, podczas gdy zbiornik ciśnieniowy będzie napełniany wodą. Gdy zbiornik będzie pełny, woda zacznie płynąć przewodem spustowym. W tym momen c ie należy całkowicie otworzyć dopływ wody.

Poczekaj, aż system zakończy regenerację, a następnie wykonaj jeszcze jedną ręczną regenerację.

5.1 WYPOSAŻENIE OPCJONALNE

Systemy zmiękczenia mogą być dodatkowo wyposażone w zawór obejściowy Clack lub Multiblock. Zawór obejściowy Clack jest przymocowany bezpośrednio do rur wlotowych i oczyszczonej wody i ma 4 tryby pracy, wymienione poniżej:

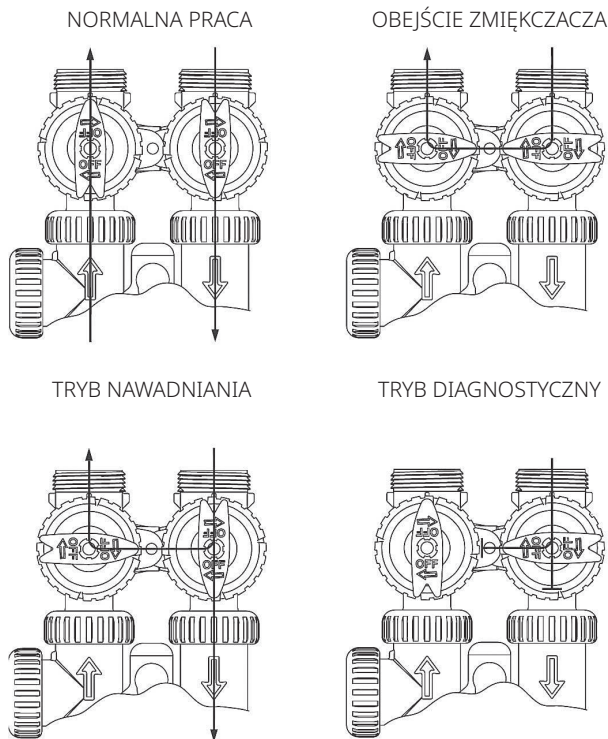

5. INSTALACJA

Multiblok wykonuje funkcję obejścia, jest wyposażony w próbnik i ma 2 tryby pracy:

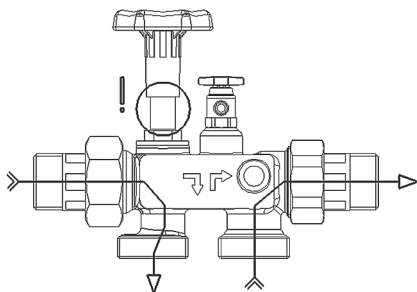

Pozycja otwarta — zasilanie przez zmiękcacz / system ochrony przed osadzaniem się kamienia: pokrętko w pozycji GÓRNEJ (stop)

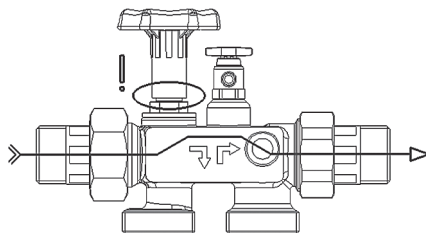

Pozycja obejścia — zasilanie przez zmiękcacz / system ochrony przed osadzaniem się kamienia: pokrętko w pozycji DOLNEJ (stop)

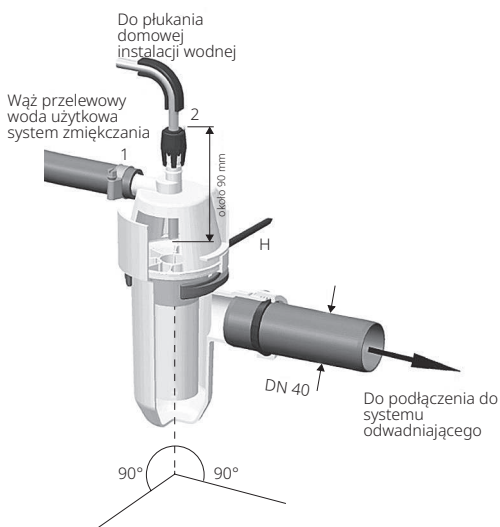

Umieść złączkę węża przelewowego **(1)** co najmniej 20 mm poniżej wysokości przelewu bezpieczeństwa. Mocować pionowo za pomocą wspornika **(H)**.

Podłącz wąż do spłukiwania wodą ze spadkiem w dół do złączki **(2)** i włóż go na głębokość około 90 mm.

Podłącz wąż przelewowy ze zbiornika solanki do złączki **(1)** i zamocuj opaską zaciskową.

Wąż wody do spłukiwania i wąż przelewowy nie mogą być połączone i nie mogą mieć zwężeń w przekroju.

6. SKRÓCONA INSTRUKCJA KONFIGURACJI

Po zainstalowaniu i włączeniu zasilania systemu Ecosoft FU lub FK należy ustawić język wyświetlacza, twardość wody, bieżącą godzinę i opcje regeneracji w menu instalatora głowicy sterującej.

Użyj przycisków ▼ i ▲, aby zmienić ustawienia; przycisk "NEXT", aby zapisać i przejść do następnego kroku; "CLOCK", aby zapisać i wyjść z menu; «REGEN», aby cofnąć się o jeden krok.

Aby kontynuować, przytrzymaj jednocześnie przyciski «NEXT» i ▲ przez 3 sekundy.

STEP 1I

KROK 2I. Twardość: Ustaw twardość jako węglan wapnia na PPM, używając ▼ lub ▲.

Naciśnij «DALEJ», aby przejść do kroku 4I.

Naciśnij «REGEN», aby wyjść z ustawień wyświetlacza instalatora



STEP 2I



KROK 3I. Twardość wody użytkowej (PPM): Jeśli w głowicy zainstalowany jest zawór mieszający, należy ustawić twardość serwisową. Zakres ustawień jest zawsze mniejszy niż ustawienie w kroku 2I. Ten ekran pojawi się tylko wtedy, gdy ustawiono krok 4S do rES. Naciśnij «NEXT», aby przejść do kroku 4I.

Naciśnij «REGEN», aby

powrót do poprzedniego kroku.

STEP 3I

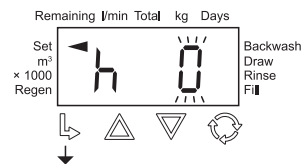

KROK 4I. Ustaw opcję Day Override na 1 - 28 dni lub OFF za pomocą przycisku ▲ lub ▼. Naciśnij «NEXT», aby przejść do kroku 5I. Naciśnij «REGEN» aby powrócić do poprzedniego kroku.

STEP 4I

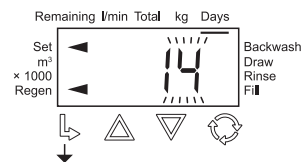

6. SKRÓCONA INSTRUKCJA KONFIGURACJI

KPOK 5I. Time of Regeneration, Hour: Ustaw czas (godzinę) regeneracji za pomocą ▲ lub ▼. Domyślny czas to 2:00. Wyświetlacz pokaże 0, jeśli krok 4S lub krok 3F jest ustawiony na 0.

Naciśnij «NEXT», aby przejść do kroku 6I. Naciśnij «REGEN», aby powrócić do poprzedniego kroku.

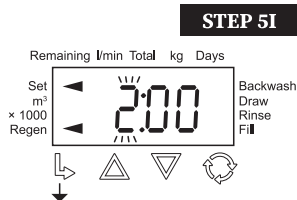

KPOK 6I. Czas regeneracji, minuty: Ustaw czas (minuty) regeneracji za pomocą ▲ lub ▼.

Domyślna godzina to 2:00. Ten ekran nie pojawi się, jeśli krok 4S lub krok 3F jest ustawiony na 0.

Naciśnij «NEXT», aby przejść do kroku 7I. Naciśnij «REGEN», aby powrócić do poprzedniego kroku.

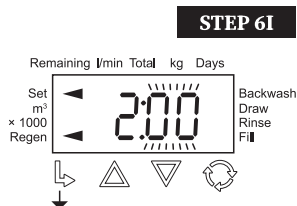

KPOK 7I. Działanie podświetlenia: Ustaw normalną aktywność podświetlenia LCD za pomocą ▲ lub ▼. Jeśli jest ustawiona na:

- Włączone, podświetlenie jest zawsze włączone.
- Off1, podświetlenie wyłącza się po 5 minutach braku aktywności.
- Off2 + l/min, podświetlenie wyłącza się po 5 minutach braku aktywności, z wyjątkiem wykrywania przepływu wody.

Naciśnij «DALEJ», aby opuścić Ustawienia instalatora. Naciśnij «REGEN», aby powrócić do poprzedniego kroku.

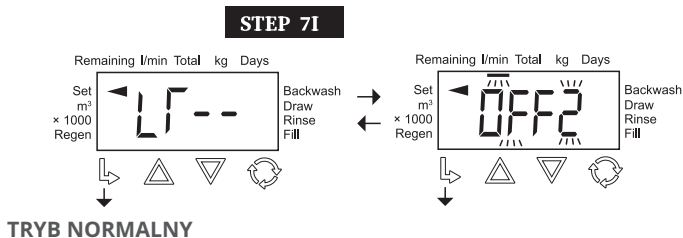

6. SKRÓCONA INSTRUKCJA KONFIGURACJI

Aby zmienić ustawienia fabryczne, naciśnij jednocześnie przyciski ▼ i «NEXT».

Użyj przycisków ▲ i ▼, aby zmienić ustawienia; przycisk «NEXT», aby zapisać i przejść do następnego kroku; «CLOCK», aby zapisać i wyjść z menu; «REGEN», aby cofnąć się o jeden krok.

Aby kontynuować, przytrzymaj jednocześnie przyciski «NEXT» i ▼ przez 3 sekundy.

STEP 1S

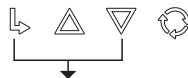

STEP 2S

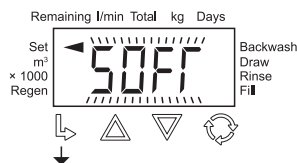

KPOK 2S. Ustaw typ systemu na SOFT za pomocą ▲ lub ▼. Naciśnij «NEXT», aby przejść do kroku 3S.

Naciśnij «REGEN», aby zakończyć konfigurację systemu OEM.

STEP 3S

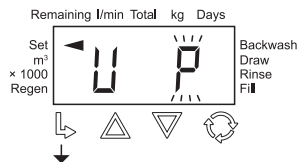

KPOK 3S. Wybierz jednostkę twardości za pomocą ▲ lub ▼.

Jeśli wartość wynosi ustawiony na:

- P, jednostką będzie PPM.
- FH, jednostką będzie °fH.
- dH, jednostką będzie °dH.

Naciśnij «NEXT», aby przejść do kroku 4S. Naciśnij "REGEN", aby powrócić do poprzedniego kroku.

STEP 4S

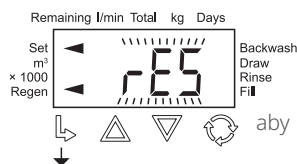

KPOK 4S. Wybierz typ regeneracji za pomocą ▲ lub ▼.

Jeśli wartość jest ustawiona na:

- RES, regeneracja zostanie opóźniona ze zmienną rezerwą do pory dnia ustawionej w **Kroku 5I** i **Kroku 6I**.
- dELY, regeneracja zostanie opóźniona do pory dnia ustawionej w **Kroku 5I** i **Kroku 6I**.
- 0, regeneracja nastąpi natychmiast, gdy pozostała pojemność osiągnie zero.

Naciśnij «NEXT», aby przejść do **kroku 5S**. Naciśnij «REGEN», aby powrócić do poprzedniego kroku.

6. SKRÓCONA INSTRUKCJA KONFIGURACJI

KPOK 5S. Jeśli krok 4S jest ustawiony na rES, ustaw pojemność jonową za pomocą ▲ lub ▼.

Jeśli krok 4S jest ustawiony na dELY lub na 0, ustaw Volume Capacity. Pojemność można ustawić na 0,02 m³ - 5700 m³ lub OFF.

Naciśnij «DALEJ», aby przejść do **kroku 6S**. Naciśnij przycisk «REGEN», aby powrócić do poprzedniego kroku.

STEP 5S

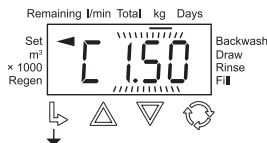

Налаштування		Одиниці	
PPM		кг CaCO ₃	
dH або FH		M ³	

KPOK 6S. Ustaw typ wypełnienia na POST lub PrE za pomocą ▲ lub ▼. Naciśnij «NEXT», aby przejść do **kroku 7S**. Naciśnij «REGEN», aby powrócić do poprzedniego kroku.

STEP 6S



KPOK 7S. Ustaw typ zaciągania regeneratora na dn lub UP za pomocą ▲ lub ▼. Naciśnij «NEXT», aby przejść do **kroku 8S**. Naciśnij «REGEN» aby powrócić do poprzedniego kroku. Uwaga: Poniższe ekrany mogą się różnić w zależności od typu systemu i rodzaju napełnienia. Aby uzyskać więcej informacji, patrz Funkcja zaworu sterującego i Cykle pracy.

STEP 7S

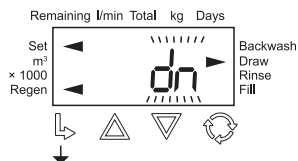

KPOK 8S. Ustaw długość płukania wstecznego na 1 - 95 minut lub WYŁ. za pomocą ▲ lub ▼. Naciśnij «DALEJ», aby przejść do **KROKU 9S**. Naciśnij «REGEN», aby powrócić do poprzedniego kroku.

STEP 8S

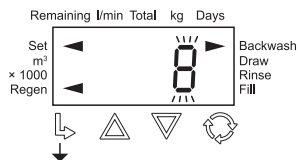

KPOK 9S. Ustaw długość poboru czynnika regenerującego na 1 - 180 minut lub WYŁĄCZ za pomocą ▲ lub ▼. Naciśnij «NEXT», aby przejść do kroku 10S. Naciśnij «REGEN», aby powrócić do poprzedniego kroku.

STEP 9S

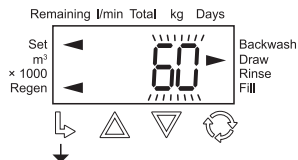

6. SKRÓCONA INSTRUKCJA KONFIGURACJI

KPOK 10S. Ustaw długość drugiego płukania wstecznego na 1 - 95 minut lub WYŁ. za pomocą

▲ lub ▼.

Naciśnij «NEXT», aby przejść do kroku 11S. Naciśnij «REGEN», aby powrót do poprzedniego kroku.

STEP 10S

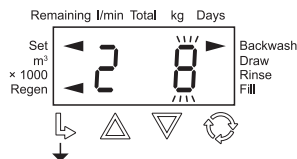

KPOK 11S. Ustaw długość płukania na 1 - 95 minut lub WYŁ. za pomocą ▲ lub ▼.

Naciśnij «NEXT», aby przejść do kroku 12S. Naciśnij «REGEN», aby powrót do poprzedniego kroku.

STEP 11S

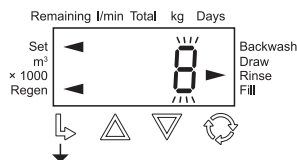

KPOK 12S. Ustaw długość napełniania na 0,05 - 90,0 kg NaCl lub OFF za pomocą ▲ lub ▼. Naciśnij «NEXT», aby wyjść z konfiguracji systemu zmiękczacza OEM. Naciśnij «REGEN», aby powrócić do poprzedniego kroku.

STEP 12S

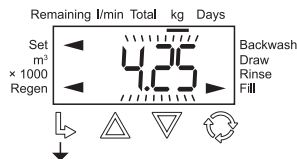

**POWRÓT DO TRYBU
NORMALNEGO**

7. SCHEMAT INSTALACJI

Kompaktowy zmiękcacz wody.

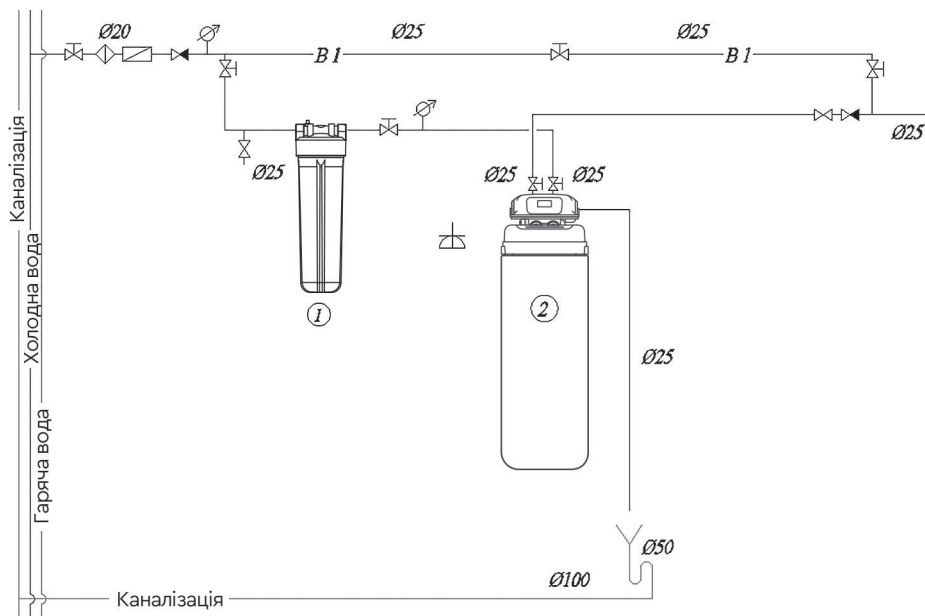

8. SERWIS

8.1 ТЕХНІЧНЕ ОБСЛУГОВУВАННЯ

Aby zapewnić prawidłowe działanie zmiękczacza, użytkownik powinien regularnie przeprowadzać następujące kontrole: Sprawdzić obecność soli i w razie potrzeby dodać jej więcej. Sprawdź twardość wody. Twardość wody pitnej i twardość wody zmieszanej należy sprawdzać nie rzadziej niż dwa razy w roku, a w razie potrzeby należy wyregulować twardość wody zmieszanej (patrz rozdział "Instalacja").

Sprawdzić szczelność, przeprowadzając kontrolę wzrokową: sprawdzić pod kątem ewentualnych wycieków wszystkie połączenia i przewody rurowe. Raz na 2 miesiące sprawdzić czystość zbiornika soli i solanki, w razie potrzeby wyczyścić i przepłukać czystą wodą. Podane terminy zalecanych przeglądów są minimalne i należy je dostosować w zależności od warunków pracy.

8.2 ODPOWIEDZIALNOŚĆ UŻYTKOWNIKA

Każdy sprzęt techniczny wymaga regularnej konserwacji. Należy stale monitorować jakość uzdatnianej wody i poziom soli w zbiorniku solanki. Jeśli jakość wody uległa zmianie, należy odpowiednio dostosować ustawienia. Jeśli poziom soli jest niski, dodaj więcej granulek soli. W razie potrzeby skonsultuj się ze specjalistą.

Regularne kontrole przez operatora są wymagane jako gwarancja normalnego funkcjonowania urządzenia. Zmiękczona woda powinna być regularnie kontrolowana w celu zapewnienia zgodności z warunkami jej działania.

Częstotliwość kontroli wykonywanych przez użytkownika obejmuje: Po użyciu: dodać sól w celu regeneracji.

2 razy w roku: sprawdzić ciśnienie.

2 razy w roku: sprawdzić jakość wody.

Raz w roku: czyszczenie zbiornika soli.

8.3 SERWIS I CZĘŚCI ZAMIENNE

Części, które ulegają zużyciu, należy wymienić w określonym okresie konserwacji, aby zagwarantować bezawaryjne działanie instalacji i zgodność z warunkami gwarancji. Konserwację zmiękczacza zaleca się przeprowadzać raz w roku.

Wymiana części zużywających się może być wykonywana wyłącznie przez wykwalifikowany personel (specjalistów organizacji dostarczającej wodę lub serwisu).

Zalecamy zawarcie umowy serwisowej z naszym działem serwisowym.

Czyszczenie: nie używaj alkoholu ani detergentów na bazie alkoholu do czyszczenia, aby uniknąć uszkodzenia powierzchni plastikowych części.

8.4 DYSPOZYCJA

Po zakończeniu okresu eksploatacji instalacji należy skontaktować się z serwisem Ecosoft w celu wymiany zmiękczacza. Utylizacja zmiękczacza i wszystkich części elektrycznych powinna być przeprowadzana wyłącznie w wyspecjalizowanych centrach recyklingu.

9. ROZWIĄZYWANIE PROBLEMÓW

Problem	Przyczyna	Korekta
1. Zmniejszona przepustowość	Spadek ciśnienia wody zasilającej	Zwiększenie ciśnienia wody zasilającej
	Zatkane złoża filtracyjne	Patrz ust. 3
	Zatkany przewód odpływowy	Wyczyść przewód spustowy
	Zatkana głowica sterująca	Sprawdź i wyczyść zawór sterujący
	Awaria NHWBP/MAV (jeśli jest używana)	Sprawdź i naprawi silnik
2. Obniżona jakość uzdatnionej wody	Wadliwa analiza chemiczna wody	Przeprowadź kolejny test przy użyciu świeżo przygotowanych odczynników
	Chemia wody zasilającej uległa zmianie	Wykonaj nową analizę kontrolną i jeśli skład chemiczny wody uległ zmianie, skontaktuj się ze sprzedawcą
	Zawór obejściowy jest ustawiony na obejście	Przekręć zawór obejściowy do pozycji pozycja robocza
	Rura centralna lub uszczelki są uszkodzone	Zdemontować filtr, sprawdź go i w razie potrzeby wymień lub nasmarować przewód i uszczelki
	Zatkane złoża filtracyjne	Patrz ust. 3
	Utrata mediów filtracyjnych	Patrz ust. 4
	Неправильна регенерація фільтра	Patrz ust. 6
3. Zasmiczenie filtrującego szerepu	Wyciek surowej wody wewnątrz głowicy	Rozebrać głowicę, sprawdź i w razie potrzeby wymień lub nasmarować uszczelki
	Недостатня швидкість потоку зворотного промивання	Sprawdź natężenie przepływu płukania wstecznego. Jeśli ciśnienie zasilania mieści się w granicach, a natężenie przepływu jest niewystarczające, sprawdź i wyczyść regulator przepływu w przewodzie spustowym lub wymień go w razie potrzeby
	Niewystarczający stopień płukania wstecznego	Wydłużenie czasu trwania etapu płukania wstecznego
	Zatkany górny rozdzielacz	Wyczyść górny rozdzielacz
4. Porywanie rozdzielacz mediów filtracyjnych	Nadmierne natężenie przepływu płukania wstecznego	Zmierzyć natężenie przepływu płukania wstecznego. Jeśli ciśnienie zasilania jest normalne, a natężenie przepływu jest nadmierne, należy rozważyć zmianę sterowania przepływem w przewodzie spustowym
	Media filtracyjne są porywane i odprowadzany podczas płukania wstecznego	W razie potrzeby wymień górny rozdzielacz
	Media filtracyjne są porywane i zwolniony podczas pracy	Wymień dolny rozdzielacz, jeśli jest to konieczne

9. ROZWIĄZYWANIE PROBLEMÓW

Problem	Przyczyna	Korekta
5. System nie regeneruje się	Brak zasilania elektrycznego	Sprawdź zasilanie
	Brak/wystarczająca ilość soli w zbiorniku solanki	Sprawdź ilość soli w zbiorniku solanki i dodaj sól w razie potrzeby
	Solanka nie jest zasysana podczas regeneracji lub nie cała solanka jest zasysana	Patrz ust. 6
	Zawór sterujący jest niesprawny lub ustawienia zostały zmienione	Sprawdź głowicę sterującą i jej ustawienia (patrz instrukcja obsługi głowicy sterującej)
	Zbiornik solanki nie jest uzupełniany lub jest uzupełniany zbyt małą ilością wody	Patrz ust. 7
6. Solanka nie jest pobierana podczas regeneracji	Niskie ciśnienie wody zasilającej	Sprawdź ciśnienie wody zasilającej
	Zatkany inżektor lub rurka solanki	Wyczyść inżektor solanki i/lub rurkę solanki
	Zatkany kosz lub kryształ soli na kulce w zaworze zwrotnym powietrza	Wyczyść kosz zaworu zwrotnego powietrza i/lub lub kulkę
	Wysoki spadek ciśnienia na filtrze (zawór sterujący, rozdzielacze lub media filtracyjne są zatkane)	Zob. ust. 1 i 4
	Powietrze jest wtryskiwane z powodu braku szczelności przewodu solanki	Sprawdź szczelność przewodu solanki
	Zmieniono ustawienia zaworu sterującego	Wydłużenie czasu trwania etapu solanki
7. Zbiornik solanki nie jest uzupełniany lub jest uzupełniany mniej wody niż potrzebny	Niskie ciśnienie wody zasilającej	Sprawdź ciśnienie wody zasilającej
	Zatkany inżektor lub przewód solanki	Wyczyść inżektor solanki i/lub rurkę solanki
	Zakleszczona kulka w zaworze zwrotnym powietrza	Wyczyść zawór zwrotny powietrza
	Zmieniono ustawienia zaworu sterującego	Sprawdź czas napełniania zbiornika solanki i w razie potrzeby skoryguj go
8. Nadmierne zużycie soli na regenerację	Zmieniono ustawienia zaworu sterującego	Zmniejsz ilość soli na regenerację w ustawieniach zaworu sterującego
	Zbiornik solanki wypełniony nadmiarem wody	Patrz ust. 9
9. Zbiornik solanki jest uzupełniany nadmiarem wody	Wysokie wejściowe ciśnienie wody	Sprawdź ciśnienie wody zasilającej. W razie potrzeby zainstaluj regulator ciśnienia
	Zmieniono ustawienia zaworu sterującego	Sprawdź czas napełniania zbiornika solanki i w razie potrzeby skoryguj go

10. GWARANCJA

ZOBOWIĄZANIA GWARANCYJNE

Okres gwarancji systemu oczyszczania wody wynosi 12 miesięcy i jest liczony od dnia sprzedaży systemu za pośrednictwem sieci detalicznej (chyba że w karcie gwarancyjnej produktu określono inaczej).

Producent gwarantuje, że niniejszy system oczyszczania wody nie zawiera wad produkcyjnych i że takie wady nie zostaną wykryte w okresie gwarancyjnym określonym w karcie gwarancyjnej, od momentu sprzedaży z magazynu producenta lub sieci detalicznej, w przypadku, gdy system oczyszczania wody jest zainstalowany i działa zgodnie z wymaganiami technicznymi i warunkami eksploatacji. Przed rozpoczęciem korzystania z systemu oczyszczania wody należy zapoznać się z instrukcją podłączenia i obsługi systemu oczyszczania wody oraz warunkami zobowiązań gwarancyjnych.

Należy dokładnie sprawdzić wygląd systemu oczyszczania wody i jego kompletność. Wszelkie reklamacje dotyczące wyglądu i kompletności należy zgłaszać sprzedawcy po otrzymaniu produktu.

Zastrzegamy sobie prawo do wprowadzania zmian w projekcie, konfiguracji lub technologii produkcji, takie zmiany nie nakładają obowiązku wymiany lub ulepszenia wcześniej wydanych produktów.

Karta gwarancyjna jest ważna tylko wtedy, gdy prawidłowo podano model, datę sprzedaży i wyraźne pieczętki sprzedawcy.

Roszczenia konsumentów, zgodnie z obowiązującymi przepisami, mogą być składane w okresie gwarancyjnym, pod warunkiem, że wady systemu oczyszczania wody nie powstały w wyniku:

- nieprzestrzeganie warunków eksploatacji i przechowywania systemów określonych w instrukcji podłączenia i eksploatacji systemu;
- spowodowane uszkodzeniami transportowymi, nieprawidłową instalacją, nieostrożnym użytkowaniem lub niewłaściwym użytkowaniem, podłączeniem do napięcia zasilania, które nie odpowiada napięciu określonemu w instrukcji obsługi, nieprzestrzeganiem załączonej instrukcji podłączenia i obsługi;
- eksploatacji z nieusuniętymi usterkami lub z usterkami powstałymi w wyniku konserwacji lub naprawy przez osoby lub organizacje, które nie są przedstawicielami autoryzowanego centrum serwisowego;
- przyczyn niezależnych od producenta, takich jak: spadki napięcia zasilania, zjawiska naturalne i kłęski żywiołowe, pożar, przedostanie się do produktu ciał obcych (płynów) lub innych substancji;
- zanieczyszczenia zewnętrzne i wewnętrzne, zadrapania, pęknięcia, stłuczenia, otarcia i inne uszkodzenia mechaniczne powstałe podczas eksploatacji;
- zmiana projektu lub nieautoryzowane otwarcie węzłów systemu, zmiana numeru seryjnego produktu lub daty produkcji;
- nieterminowej wymiany elementów, których warunki są wskazane w instrukcji podłączenia i obsługi, a także w przypadku korzystania z wymiennych elementów innych producentów.

10. GWARANCJA

ZOBOWIĄZANIA GWARANCYJNE

Zobowiązania gwarancyjne nie obejmują:

- elementy wymienne (wkłady, membrana odwróconej osmozy, węglowy filtr końcowy, mineralizatory i inne elementy wymienne, w które można wyposażyć system) oraz pierścienie uszczelniające;
- komponenty, które wymagają wymiany w wyniku ich zużycia;
- rodzaje prac, takie jak regulacja, czyszczenie, wymiana materiałów eksploatacyjnych i inne czynności związane z konserwacją systemów oczyszczania wody, określone w instrukcji podłączania i obsługi produktu.

Producent nie ponosi odpowiedzialności za jakiegokolwiek szkody lub inne szkody, w tym utracone zyski, powstałe przypadkowo lub w wyniku użytkowania lub niemożności użytkowania tego produktu. Odpowiedzialność materialna Producenta w ramach niniejszej Gwarancji nie może przekroczyć kosztu systemu uzdatniania wody.

W przypadku samodzielnego podłączenia systemu producent nie ponosi odpowiedzialności i nie akceptuje roszczeń, które mogą być spowodowane nieprawidłowym podłączeniem i nieprawidłowym działaniem systemu jako całości. Lista autoryzowanych centrów serwisowych znajduje się na stronie internetowej <https://ecosoft.ua/contacts/>.

Wszelkie oświadczenia dotyczące jakości wody, smaku, zapachu i innych właściwości wody oczyszczonej za pomocą systemów oczyszczania wody są akceptowane wyłącznie w obecności potwierdzającego protokołu analizy przeprowadzonej przez akredytowane laboratorium badawcze zgodnie z normą ISO 17025.

Przypadki nieobjęte niniejszą gwarancją są regulowane przepisami prawa.

11. INFORMACJE SERYJNE

INSTALACJA

Data instalacji

Adres i telefon

Zaakceptowano (imię i nazwisko klienta oraz podpis)

INSTALATOR

Organizacja Adres i telefon

Data sprzedaży

Wykonane prace (imię i nazwisko oraz podpis)

Firma dealerska

Nazwa sprzedawcy

